

DEWALT®

CENNÍK

STROJOV DEWALT
2021 – 2022



A

ZÁRUKA VÝKONU®



XR FLEX VOLT

POWER OF CORDED | FREEDOM OF CORDLESS™

Systém XR FLEXVOLT s napätím 54 V.....	A 1
Systém XR TOOL CONECT s napätím 18 V.....	A 5
Systém XR FLEXVOLT ADVANTAGE 18 V.....	A 6
Systém XR s napätím 18 V.....	A 7
Systém XR s napätím 12 V.....	A 17
Systém XR s napätím 7,2 V.....	A 18
Rádiá.....	A 19
Náhradné akumulátory a nabíjačky.....	A 20
Lasery, merače vzdialenosti.....	A 21
Príslušenstvo laserovej a zememeračskej techniky.....	A 24
Magnetická vŕtačka.....	A 26
Miešadlo.....	A 26
Rázové uťahovače.....	A 26
Elektrické vŕtačky.....	A 26
Vŕtačky na diamantové vŕtanie.....	A 27
Vŕtacie a kombinované kladivá SDS Plus.....	A 28
Odsávanie prachu pre kladivá SDS Plus.....	A 28
Sekacie kladivá SDS Plus.....	A 29
Búracie kladivá SDS Max.....	A 29
Kombinované kladivá SDS Max.....	A 29
Sekacie kladivá SDS Max.....	A 29
Búracie kladivá so šesťhranom.....	A 30
Odsávanie prachu pre kladivá SDS Max.....	A 30
Sekacie a demolačné kladivá - celkový prehľad.....	A 30
Celkový prehľad všetkých kombinovaných kladív.....	A 31
Špeciálne píly Alligator.....	A 33
Uhlové brúsky 115 mm.....	A 33
Uhlové brúsky 125 mm.....	A 33
Uhlové brúsky 150 mm.....	A 34
Uhlové brúsky 180 mm.....	A 35
Uhlové brúsky 230 mm.....	A 35
Priame brúsky.....	A 35
Brúsne a rezné kryty na uhlové brúsky.....	A 36
Rozbrusovačky kovov.....	A 36
Rezačky obkladov.....	A 36
Leštička.....	A 36
Teplovzdušné pištole.....	A 37
Excentrické brúsky.....	A 37
Vibračné brúsky.....	A 37
Hoblík.....	A 38
Vrchné fréžky.....	A 38
Ohraňovacie fréžky.....	A 38
Lamelovacie fréžky.....	A 38
Okružné píly.....	A 39
Ponorné okružné píly.....	A 40
Priamočiare píly.....	A 40
Mečové píly.....	A 40
Odsávacie systémy.....	A 41
Pokosové píly.....	A 42
Kombinované píly.....	A 43
Stojany na pokosové píly.....	A 44
Preklápacie píly.....	A 45
Stolové okružné píly.....	A 46
Stojany pre stolové píly.....	A 46
Píly s radiálnym ramenom.....	A 47
Pásovité píly.....	A 47
Zarovnávacie a hrúbkovacie stroje.....	A 47
Kufre TSTAK.....	A 49
Kufre Tough System.....	A 51
Tašky na náradie.....	A 53
Kompresory.....	A 54
Register.....	A 55

Systém XR FLEXVOLT s napätím 54 V

Ručná kotúčová píla 190 mm FLEXVOLT 54 V

DCS578X2 / DCS578T2 / DCS578NT

- Systém 54 V FLEXVOLT poskytuje výkon ako náradie s napájacím káblom • Elektronická motorová brzda pre väčšiu kontrolu a bezpečnosť práce • Odľuk pilín odstraňuje prach a nečistoty z čiary rezu • LED pracovná baterka zaručuje lepšiu viditeľnosť čiary rezu • Hák na zavesenie
- **DCS578NT:** Dodávané bez akumulátorov a nabíjačky v kufrí Tstak

Náhrada za DCS575

Technické údaje:	DCS578X2	DCS578T2	DCS578NT
Akumulátor	18 V 9,0 Ah / 54 V 3,0 Ah	18 V 6,0 Ah / 54 V 2,0 Ah	-
Výkon	2 456 W	2 262 W	-
Otáčky naprázdno	5 800 ot/min		
Kapacita síkmych rezov	57°		
Max. hĺbka rezu pri 90°	67 mm		
Max. hĺbka rezu pri 45°	49 mm		
Pilový kotúč	190 x 30 mm 24 zubov		
Základňa pre vodiacu lištu	NIE		
Hmotnosť bez akumulátora	3,6 kg		
Odporúčaná predajná cena bez DPH	733,29 €	638,29 €	316,63 €
Odporúčaná predajná cena s DPH	879,95 €	765,95 €	379,95 €



AŽ O 47 % VÄČŠÍ VÝKON NEŽ DCS575T2

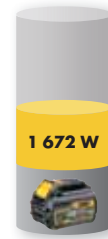

6,0 Ah
DCS575T2

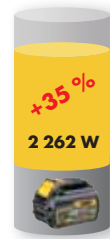

6,0 Ah
DCS578T2



9,0 Ah
DCS578X2

Ručná kotúčová píla 190 mm so základňou na vodiacu lištu FLEXVOLT 54 V

DCS579X2 / DCS579T2 / DCS579NT

- Systém 54 V FLEXVOLT poskytuje výkon ako náradie s napájacím káblom • Elektronická motorová brzda pre väčšiu kontrolu a bezpečnosť práce • Odľuk pilín odstraňuje prach a nečistoty z čiary rezu • LED pracovná baterka zaručuje lepšiu viditeľnosť čiary rezu • Hák na zavesenie
- **DCS579NT:** Dodávané bez akumulátorov a nabíjačky v kufrí Tstak

Náhrada za DCS576

Technické údaje:	DCS579X2	DCS579T2	DCS579NT
Akumulátor	18 V 9,0 Ah / 54 V 3,0 Ah	18 V 6,0 Ah / 54 V 2,0 Ah	-
Výkon	2 456 W	2 262 W	-
Otáčky naprázdno	5 800 ot/min		
Kapacita síkmych rezov	57°		
Max. hĺbka rezu pri 90°	61 mm		
Max. hĺbka rezu pri 45°	44 mm		
Pilový kotúč	190 x 30 mm 24 zubov		
Základňa pre vodiacu lištu	ÁNO		
Hmotnosť bez akumulátora	3,7 kg		
Odporúčaná predajná cena bez DPH	763,29 €	674,96 €	349,96 €
Odporúčaná predajná cena s DPH	915,95 €	809,95 €	419,95 €



AŽ O 47 % VÄČŠÍ VÝKON NEŽ DCS576T2

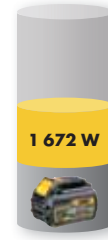

6,0 Ah
DCS576T2

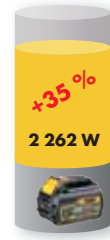

6,0 Ah
DCS579T2

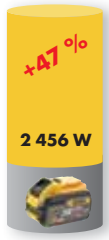

9,0 Ah
DCS579X2

Ručná ponorná píla FLEXVOLT 54 V

DCS520T2R / DCS520T2 / DCS520NT

- Paralelný ponorný mechanizmus • Integrované potlačenie spätných rázov • Práca pri spoji steny a podlahy s odstupom iba 13 mm • Dodávané v kufrí Tstak • Výkon na jedno nabitie akumulátora: cca 115 rezov ľošie 100 x 50 mm
- **DCS520T2R:** Vrátené 1,5 m vodiace lišty DeWALT
- **DCS520NT:** Dodáva sa bez akumulátorov a nabíjačky v kufrí Tstak

Technické údaje:	DCS520T2	DCS520T2R	DCS520NT
Akumulátor	18 V, 6,0 Ah / 54 V, 2,0 Ah	18 V (6,0 Ah) / 54 V 2,0 Ah	-
Dodávané s lištou	NIE	ÁNO	NIE
Otáčky naprázdno	2 500 - 4 200 ot/min		
Kapacita síkmych rezov	57°		
Max. hĺbka rezu pri 90°	59 mm/55 mm s lištou		
Max. hĺbka rezu pri 45°	44 mm/40 mm s lištou		
Pilový kotúč (DT99561)	165 x 20 mm, 42 zubov		
Hmotnosť (vrátane akumulátora)	4,7 kg		
Odporúčaná predajná cena bez DPH	829,96 €	879,96 €	574,96 €
Odporúčaná predajná cena s DPH	995,95 €	1 055,95 €	689,95 €



DCS520T2R

Ručná kotúčová píla FLEXVOLT 54 V

DCS577T2 / DCS577N

- Bezuhlíkový motor 2 400 W s veľkým krútiacim momentom • Nastavenie hĺbky rezu do 65 mm bez použitia iného náradia • Rýchle nastavenie síkmych rezov • Nie je možné použiť s vodiacou lištou
- Dodávané v kufrí Tstak • Sklopný háčik na zavesenie na hrado • Výkon na jedno nabitie baterie cca 170 rezov dosky 200 x 50 mm.
- **DCS577N:** Dodáva sa bez akumulátorov a nabíjačky v kartónovej skatuli

Technické údaje:	DCS577T2	DCS577N
Akumulátor	18 V 6,0 Ah / 54 V 2,0 Ah	-
Výkon	2 400 W	-
Otáčky naprázdno	5 800 ot/min	
Kapacita síkmych rezov	53°	
Max. hĺbka rezu pri 90°	65 mm	
Max. hĺbka rezu pri 45°	50 mm	
Pilový kotúč s otvorom na prichytenie v tvare kosoštvorca (DT40270)	190 mm 24 zubov	
Základňa pre vodiacu lištu	NIE	
Hmotnosť (vrátane akumulátora)	6,48 kg	5,97 kg
Odporúčaná predajná cena bez DPH	758,29 €	399,96 €
Odporúčaná predajná cena s DPH	909,95 €	479,95 €

Mečová píla FLEXVOLT 54 V

DCS389X2 / DCS389T2 / DCS389NT

- 54 V XR FLEXVOLT, výkon ako u náradia s napájacím káblom • Inteligentný späťšpiaci spínač s plynulou reguláciou otáčok a poistkou • LED baterka zaručuje viditeľnosť • Upínanie pilového listu do dvoch poloh umožňuje vykonávať zarovnávacie rezy a zvyšuje univerzálnosť pily
- **DCS389NT:** Dodávané bez akumulátorov a nabíjačky v kufrí Tstak

Náhrada za DCS388

Technické údaje:	DCS389X2	DCS389T2	DCS389NT
Akumulátor	18 V 9,0 Ah / 54 V 3,0 Ah	18 V 6,0 Ah / 54 V 2,0 Ah	-
Výkon	1 874 W	1 740 W	-
Počet zdvihov naprázdno	0-3 000 zd./min		
Dĺžka zdvíhu	28,6 mm		
Max. hĺbka rezu do dreva / kovu / plastov	300 / 130 / 160 mm		
Hmotnosť bez akumulátora	3,54 kg		
Odporúčaná predajná cena bez DPH	763,29 €	641,63 €	316,63 €
Odporúčaná predajná cena s DPH	915,95 €	769,95 €	379,95 €



AŽ O 19 % VÄČŠÍ VÝKON NEŽ DCS389T2



6,0 Ah
DCS388T2



6,0 Ah
DCS389T2

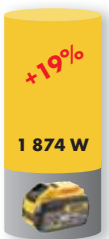

9,0 Ah
DCS389X2

Pokosová píla 216 mm FLEXVOLT 54 V

DCS777T2/DCS777N

- Indikátor čiary rezu XPS umožňuje rýchle a presné zarovnanie pilového kotúča a súčasne osvetľuje pracovný priestor, nie je nutné žiadne nastavenie pily • Zdokonalené odsávanie prachu kompatibilné so systémom AirLock • Dokladne opracovaná základňa a vodidlo pre dokonalú presnosť pri najnáročnejších pracovných aplikáciách • Pevné zarážky zabudované v najpoužívanejších pokosových uhloch 15°, 22,5°, 30° a 45°, rýchlopínací mechanizmus na nastavenie pokosu až do 50° • Posuvné ťaves pravítko s meradlom zlepšuje podopieranie materiálu a ovládanie pily • Výkon na jedno nabitie akumulátora: cca 220 rezov strešnej late 60 x 40 mm
- **DCH777N:** Dodáva sa bez akumulátorov a nabíjačky v kartónovej skatuli



XPS

Výstupný výkon

Technické údaje:	DCS777T2	DCS777N
Akumulátor	18 V 6,0 Ah / 54 V 2,0 Ah	-
Výkon	1 500 W	-
Otáčky kotúča	6 300 ot/min	
Pilový kotúč (DT99569)	216 x 30 mm, 36 zubov	
Kapacita síkmych rezov	48°	
Max. kapacita pokosového rezu (vpravo/vľavo)	50/50	
Max. kapacita rezu (šírka x výška)		
90°/90°	270 x 60 mm	
90°/45°	173 x 62 mm	
45°/90°	190 x 60 mm	
Max. rezná kapacita 45°/45°	190 x 48 mm	
Max. hĺbka rezu pily	80 mm	
Hmotnosť	14,0 kg	
Odporúčaná predajná cena bez DPH	899,96 €	571,63 €
Odporúčaná predajná cena s DPH	1 079,95 €	685,95 €

Pokosová píla 250 mm FLEXVOLT 54 V

DCS727T2/DCS727N

- Wireless Tool Control (WTC) - Bezdrôtové ovládanie náradia spolu s 54V vysávačom DCV586M
- Indikátor čiar rezu XPS umožňuje rýchle a presné zarovnanie pilového kotúča a súčasne osvetľuje pracovný priestor, nie je nutné žiadne nastavenie píly
- Predĺžená základňa s držiadlami na zväčšenie opornej plochy a ľahšie prenášanie píly
- Pevné zariadenie zabudované v najpoužívanejších pokosových uhloch
- Zdokonalené odsávanie prachu kompatibilné so systémom AirLock
- Zaisťovacia matica „Crowfoot“ umožňuje jednoduché a intuitívne uchopenie a pevné doťahnutie
- Výkon na jedno nabitie batérie cca 200 rezov late 100 x 50 mm
- **DCS727N:** Dodáva sa bez akumulátorov a nabíjačky



Technické údaje:	DCS727T2	DCS727N
Akumulátor	18 V 6,0 Ah / 54 V 2,0 Ah	-
Otáčiky naprázdno	4 000 ot/min	-
Pilový kotúč (DT99569)	250 x 30 mm, 36 zubov	-
Kapacita šikmých rezov (vpravo/vľavo)	48°/48°	-
Max. kapacita pokosových rezov (vpravo/vľavo)	50°/60°	-
Max. kapacita rezu (šírka x výška)		
90°/90°	305 x 88 mm	
90°/45°	200 x 90 mm	
45°/90°	290 x 60 mm	
Hmotnosť (vrátane akumulátora)	21 kg	
Odporúčaná predajná cena bez DPH	1 241,63 €	913,29 €
Odporúčaná predajná cena s DPH	1 489,95 €	1 095,95 €

Pokosová píla 305 mm FLEXVOLT 54 V

DHS780T2A/DHS780N

- Indikátor čiar rezu XPS umožňuje rýchle a presné zarovnanie pilového kotúča a súčasne osvetľuje pracovný priestor, nie je nutné žiadne nastavenie píly
- Veľké dvojité posuvné vodiadlo poskytuje maximálnu oporu pri rezaní veľkých obrobkov pri nastavení akéhokoľvek uhla alebo kombinácie uhlov
- Jednoduché a presné nastavenie uhlov až do hodnoty 49° vľavo a vpravo
- Elektronická regulácia otáčok umožňuje znížiť reznú rýchlosť pri rezaní iných materiálov, než je drevo
- Nové zaistenie pre pokosové rezy umožňuje rýchlejšie a jednoduchšie nastavenie uhlov rezu medzi 0° až 50° vľavo a medzi 0° až 60° vpravo
- Na napájanie píly sú použité 2 akumulátory FLEXVOLT alebo adaptér DCB500 z 230 V na 54 V
- **DHS780N:** Dodáva sa bez akumulátorov a nabíjačky v kartónovej škatuli



Technické údaje:	DHS780T2A	DHS780N
Akumulátor	18 V 6,0 Ah / 54 V 2,0 Ah	-
Otáčiky kotúča	3 800 ot/min	-
Pilový kotúč (DT99575)	305 x 30 mm, 60 zubov	-
Kapacita šikmých rezov	49°	-
Max. kapacita pokosového rezu (vpravo/vľavo)	60/50	-
Max. kapacita rezu (šírka x výška)		
90°/90°	303 x 110 mm	
90°/45°	211 x 112 mm	
45°/90°	268 x 63 mm	
Max. rezná kapacita 45°/45°	212 x 76 mm	
Max. hĺbka rezu píly	170 mm	
Hmotnosť	25,5 kg	
Odporúčaná predajná cena bez DPH	1 513,29 €	1 146,63 €
Odporúčaná predajná cena s DPH	1 815,95 €	1 375,95 €

Adaptér 220 V pre FLEXVOLT

DCB500

- Adaptér na napájanie strojov FLEXVOLT zo siete 220 V, ktoré sú napájané dvoma akumulátormi FLEXVOLT 54 V
- Dĺžka privádzneho kábla 3,2 m
- Je možné pripojiť ku všetkým elektrocentrálam a generátorom.

Technické údaje:	DCB500
Odporúčaná predajná cena bez DPH	113,29 €
Odporúčaná predajná cena s DPH	135,95 €

Stolová píla 210 mm FLEXVOLT 54 V

DCS7485T2/DCS7485N

- Oceľová ochranná klieťka chráni pílu pred poškodením na stavenisku
- Predné a zadné zaistenie vodiadla a veľké a jasné čitateľné meradlá poskytujú vynikajúcu presnosť a jednoduché použitie
- Vodiaci systém zaručuje kapacitu pozdĺžneho rezu 610 mm
- Konštrukcia horného stola z hliníkovej zliatiny zaručuje presnosť a precíznosť
- Systém ochrany proti preťaženiu zaisťuje kvalitný výkon pri rezaní tvrdého, mokrého alebo zmrazeného dreva
- Rýchlopúpanie pre šikmé rezy s veľkým meradlom umožňuje jednoduché a presné nastavenie
- **DSS7485N:** Dodáva sa bez akumulátorov a nabíjačky v kartónovej škatuli



Technické údaje:	DCS7485T2	DCS7485N
Akumulátor	18 V 6,0 Ah / 54 V 2,0 Ah	-
Otáčiky kotúča	5 800 ot/min	-
Pilový kotúč (DT99565)	210 x 30 mm, 24 zubov	-
Kapacita šikmých rezov	-3 až 48°	-
Max. rezná kapacita vpravo (s vodiadlom)	610 mm	-
Max. rezná kapacita vľavo	318 mm	-
Max. hĺbka rezu 90°	65 mm	-
Max. hĺbka rezu 45°	45 mm	-
Rozmer stola	485 x 485 mm	-
Hmotnosť	21,5 kg	-
Odporúčaná predajná cena bez DPH	1 133,29 €	799,96 €
Odporúčaná predajná cena s DPH	1 359,95 €	959,95 €

Pilové kotúče pre pokosové a kotúčové píly nájdete na str. B53



Pilové plátky pre mečové píly nájdete na str. B 72



Pravouhlá vŕtačka s veľkým momentom FLEXVOLT 54 V

DCD470N

- Elektronická spojka Perform and Protect™ zabráňuje zablokovaniu náradia
- Výkon na jedno nabitie akumulátorov: cca 365 otvorov hadovitým vŕtákom 22 mm alebo cca 138 otvorov samoposuvným vŕtákom 65 mm do smrekového dreva 50 mm
- Dodávané bez akumulátorov a nabíjačky

Technické údaje:	DCD470N
Akumulátor	-
Výkon	2 600 W
Otáčiky naprázdno	0 - 400 / 0 - 1 320 min ⁻¹
Max. krútiaci moment	114/269 Nm
Max. priemer vŕtáka do dreva	117 mm
Max. priemer korunky do dreva	158 mm
Max. priemer korunky do párobetónu	152 mm
Max. priemer korunky do muriva	127 mm
Kapacita skl' učovadla	13 mm
Hmotnosť (vrátane akumulátora)	6,9 kg
Odporúčaná predajná cena bez DPH	479,96 €
Odporúčaná predajná cena s DPH	575,95 €

Kombinované kladivo SDS Plus 28 mm FLEXVOLT 54 V

DCH332T2/DCH332NT

- Režim zastavenia otáčania umožňuje vykonávať ľahké sekacie práce a vypnutie príklepu umožňuje vŕtať do dreva a kovu
- Elektronická spojka zaručuje stále hodnoty momentu
- Najnižšie vibrácie v tejto triede 6,6 m/s²
- Jasné svetlo LED diódového svietidla s oneskorovacou funkciou zlepšuje viditeľnosť
- Ideálne na vŕtanie kotviacich a montážnych otvorov do betónu, tehál a muriva s priemerom od 4 do 28 mm
- Výkon na jedno nabitie akumulátora: cca 90 otvorov do betónu 10 x 80 mm
- **DCH332NT:** Dodáva sa bez akumulátorov a nabíjačky v odolnom kufrí

Technické údaje:	DCH332T2	DCH332NT
Akumulátor	18 V 6,0 Ah / 54 V 2,0 Ah	-
Energia úderu*	2,8 J	-
Otáčiky naprázdno	0 - 980 ot/min	-
Počet úderov/min	0 - 4 390 ú/min	-
Max. priemer otvoru drevo / kov / betón	30/13/28 mm	-
Hmotnosť (s akumulátormi)	4,65 kg	3,6 kg
Odporúčaná predajná cena bez DPH	783,29 €	466,63 €
Odporúčaná predajná cena s DPH	939,95 €	559,95 €



Kombinované kladivo SDS Plus 30 mm FLEXVOLT 54 V

DCH333X2/DCH333NT

- Je možné zľahka sekáť do muriva a betónu a vŕtať bez príklepu do dreva alebo kovu
- Elektronická spojka zaručuje stále hodnoty momentu
- Najnižšie vibrácie v tejto triede 8,5 m/s²
- Jasné svetlo LED diódového svietidla s oneskorovacou funkciou zlepšuje viditeľnosť
- Ideálne na vŕtanie kotviacich a montážnych otvorov do betónu, tehál a muriva s priemerom od 4 do 30 mm
- Výkon na jedno nabitie akumulátora: cca 66 otvorov do betónu 18 x 80 mm
- **DCH333NT:** Dodáva sa bez akumulátorov a nabíjačky v odolnom kufrí

Technické údaje:	DCH333X2	DCH333NT
Akumulátor	18 V 9,0 Ah / 54 V 3,0 Ah	-
Energia úderu*	3,5 J	-
Rýchlovymeniteľné skl' učovadlo	NIE	-
Otáčiky naprázdno	0 - 1 000 ot/min	-
Počet úderov/min	0 - 4 480 ú/min	-
Max. priemer otvoru drevo / kov / betón	30/13/30 mm	-
Hmotnosť (s akumulátormi)	4,95 kg	3,7 kg
Odporúčaná predajná cena bez DPH	849,96 €	479,96 €
Odporúčaná predajná cena s DPH	1 019,95 €	575,95 €

Kombinované kladivo SDS Plus 30 mm FLEXVOLT 54 V

DCH334X2

• Vratne rýchlymenného skľučovadla na vŕtanie s vŕtáčkami s valcovou stopkou • Je možné zľahka sekať do muriva a betónu a vŕtať bez príklepu do dreva alebo kovov • Elektronická spojka zaručuje stále hodnoty momentu • Najnižšie vibrácie v tejto triede 8,5 m/s² • Jasné svetlo LED diódového svetidla s oneskorenou funkciou zlepšuje viditeľnosť • Ideálne na vŕtanie kotievkových a montážnych otvorov do betónu, tehál a muriva s priemerom od 4 do 30 mm • Výkon na jedno nabitie akumulátora: cca 66 otvorov do betónu 18 × 80 mm

Technické údaje:	DCH334X2	
Akumulátor	18 V 9,0 Ah / 54 V 3,0 Ah	
Energia úderu*	3,5 J	
Rýchlymennité skľučovadlo	ANO	
Otáčky naprázdno	0 - 1 000 ot/min	
Počet úderov/min	0 - 4 480 ú./min	
Max. priemer otvoru drevo / kov / betón	30/13/30 mm	
Hmotnosť (s akumulátorom)	5,15 kg	
Odporúčaná predajná cena bez DPH	874,96 €	
Odporúčaná predajná cena s DPH	1 049,95 €	



vr. rýchlymennitého skľučovadla 13 mm

Kombinované kladivo SDS-Plus 30 mm s odsávaním FLEXVOLT 54 V

DCH335X2

• Najlepší vŕtací výkon v tejto kategórii vysokoúčinného náradia umožňuje vyvŕtať viac ako 66 otvorov (priemer 18 × 80 mm) na jedno nabitie batérie • Režim zastavenia otáčania umožňuje vykonávanie ľahkých sekacích prác v sádkarstve, obkladoch a omietkach a vypnutie príklepu umožňuje vŕtanie vykonávané iba do dreva a kovu • Ideálne na vŕtanie kotievkových a montážnych otvorov do betónu, tehál a muriva s priemerom od 4 do 30 mm • Kompaktnosť, nízka hmotnosť a ergonomický dizajn zaručujú vyšší komfort a oporu pri dlhodobom použití.

Technické údaje:	DCH335X2	
Akumulátor	18 V 9,0 Ah / 54 V 3,0 Ah	
Energia úderu*	3,5 J	
Rýchlymennité skľučovadlo	NIE	
Otáčky naprázdno	0 - 1 000 min ⁻¹	
Počet úderov/min	0 - 4 480 ú./min	
Max. priemer otvoru drevo / kov / betón	30/13/30 mm	
Hmotnosť (s akumulátormi)	5,7 kg	
Odporúčaná predajná cena bez DPH	991,63 €	
Odporúčaná predajná cena s DPH	1 189,95 €	

Kombinované kladivo SDS Plus 32 mm FLEXVOLT 54 V

DCH417X2/DCH417NT

• Aktívna regulácia vibrácií s plávajúcou zadnou rukoväťou zaručuje veľmi nízke vibrácie a väčšie pohodlie pri práci • Ideálne na vŕtanie veľkých kotievkových a montážnych dier do betónu a muriva s priemerom od 6 do 32 mm • Veľký uderňový mechanizmus zaisťuje dlhú životnosť náradia a vynikajúci výkon • V kufrí Tstak vrátane pracovných rukavíc, 15 vŕtákov a sekáčov a rýchlymennitého skľučovadla

• **DCH417NT:** Dodáva sa bez akumulátorov a nabíjačky v kartónovej škatuli, vrátane rýchlymennitého skľučovadla, ale neobsahuje doplnkové príslušenstvo.

Technické údaje:	DCH417X2	DCH417NT
Akumulátor	18 V 9,0 Ah / 54 V 3,0 Ah	-
Energia úderu*	4,5 J	-
Rýchlymennité skľučovadlo	ANO	-
Otáčky naprázdno	0 - 725 ot/min	-
Počet úderov/min	0 - 4 200 ú./min	-
Max. priemer otvoru betón / korunka	32/80 mm	-
Hmotnosť bez akumulátora	4,1 kg	-
Odporúčaná predajná cena bez DPH	1 049,96 €	666,63 €
Odporúčaná predajná cena s DPH	1 259,95 €	799,95 €



Kombinované kladivo SDS Max 45 mm FLEXVOLT 54 V

DCH614X2/DCH614N

• Výkon ako u náradia s napájacím káblom • Wireless Tool Control (WTC) - Bezdrôtové ovládanie náradia spolu s 54V vysávačom DCV586M • Systém zabraňujúci zaseknutiu vŕtáka deteguje stratu kontroly nad náradím a okamžite zníži výkon • Optimálny výkon na vŕtanie 16-32 mm • Ideálne na vŕtanie dier pre kotevné a upevňovacie skrutky do betónu, tehál a muriva s priemerom až do 45 mm

• **DCH614N:** Dodáva sa bez akumulátorov a nabíjačky v kartónovom obale

Technické údaje:	DCH614X2	DCH614N
Akumulátor	18 V 9,0 Ah / 54 V 3,0 Ah	-
Energia úderu*	10,5 J	-
Otáčky naprázdno	190 - 380 min ⁻¹	-
Počet úderov/min	1450 - 2900 ú./min	-
Max. priemer otvoru betón / korunka	45/125 mm	-
Hmotnosť bez akumulátora	6,8 kg	-
Odporúčaná predajná cena bez DPH	1 146,63 €	699,96 €
Odporúčaná predajná cena s DPH	1 375,95 €	839,95 €



Kombinované kladivo SDS Max 48 mm FLEXVOLT 54 V

DCH735X2/DCH735N

• Výkon ako u náradia s napájacím káblom • Systém zabraňujúci zaseknutiu vŕtáka deteguje stratu kontroly nad náradím a okamžite zníži výkon • Optimálny výkon na vŕtanie 25-38 mm • Ideálne na vŕtanie dier pre kotevné a upevňovacie skrutky do betónu, tehál a muriva s priemerom až do 45 mm • Wireless Tool Control (WTC) - bezdrôtové ovládanie náradia spolu s 54V vysávačom DCV586M

• **DCH735N:** Dodáva sa bez akumulátorov a nabíjačky v kartónovom obale

Nahradzuje DCH733

Technické údaje:	DCH735X2	DCH735N
Akumulátor	18 V 12,0 Ah / 54 V 4,0 Ah	-
Energia úderu*	13,3 J	-
Otáčky naprázdno	177 - 355 min ⁻¹	-
Počet úderov/min	1 350 - 2 705 ú./min	-
Max. priemer otvoru betón / korunka	48/125 mm	-
Hmotnosť bez akumulátora	8,6 kg	-
Odporúčaná predajná cena bez DPH	1 249,96 €	858,29 €
Odporúčaná predajná cena s DPH	1 499,95 €	1 029,95 €

Kombinované kladivo SDS Max 52 mm FLEXVOLT 54 V

DCH775X2/DCH775N

• Výkon ako u náradia s napájacím káblom • Systém zabraňujúci zaseknutiu vŕtáka deteguje stratu kontroly nad náradím a okamžite zníži výkon • Optimálny výkon na vŕtanie 28-42 mm • Ideálne na vŕtanie dier pre kotevné a upevňovacie skrutky do betónu, tehál a muriva s priemerom až do 52 mm • Wireless Tool Control (WTC) - bezdrôtové ovládanie náradia spolu s 54V vysávačom DCV586M • Výkon na jedno nabitie akumulátora 4,0 Ah: cca 11 otvorov do betónu 32 × 180 mm

• **DCH775N:** Dodáva sa bez akumulátorov a nabíjačky v kartónovom obale

Nahradzuje DCH773

Technické údaje:	DCH775X2	DCH775N
Akumulátor	18 V 9,0 Ah / 54 V 3,0 Ah	-
Energia úderu*	19,4 J	-
Otáčky naprázdno	145 - 290 min ⁻¹	-
Počet úderov/min	1 105 - 2 210 ú./min	-
Max. priemer otvoru betón / korunka	52/150 mm	-
Hmotnosť bez akumulátora	9,5 kg	-
Odporúčaná predajná cena bez DPH	1 371,63 €	913,29 €
Odporúčaná predajná cena s DPH	1 645,95 €	1 095,95 €



Miešadlo FLEXVOLT 54 V

DCD240X2/DCD240N

• Technológia XR FLEXVOLT napájanie batériou poskytuje výkon zodpovedajúci miešadlu s napájacím káblom s výkonom 2 000 W • Regulator otáčok zaručuje použitie s kompletným radom materiálov • Ergonomický dizajn dualnej rukoväte zaručuje ovládateľnosť a komfort • Pripojenie miešadla štandardným závitom M14 • Dodávané s miešadlom s lopatkami 160 mm, ktoré zaručujú rýchle a konzistentné miešanie • Výkon na jedno nabitie akumulátora: cca 10-12 vrec sadrovej omietky alebo 6-10 vrec cementovej omietky.

• **DCD240N** dodáva sa bez akumulátorov a nabíjačky

Technické údaje:	DCD240X2	DCD240N
Akumulátor	18 V 9,0 Ah / 54 V 3,0 Ah	-
Výkon	2 000 W	-
Otáčky naprázdno	0 - 725 min ⁻¹	-
Závit vretien	M14	-
Hmotnosť (vrátane akumulátora)	5,45 kg	-
Odporúčaná predajná cena bez DPH	796,63 €	383,29 €
Odporúčaná predajná cena s DPH	955,95 €	459,95 €

125 mm uhlová brúska FLEXVOLT 54 V

DCG418X2 / DCG418T2 / DCG418NT

• Zdokonalený bezuhlíkový motor 54 V zaručuje dlhšiu životnosť, väčšiu účinnosť a výkon • Elektronická brzda a elektronická spojka poskytujú koncovému používateľovi prívratné bezpečnostné ochranné prvky • Zdokonalený elektronický modul a komponenty umožňujú zvýšenie výkonu motora

• **DCG409NT:** Dodávané bez akumulátorov a nabíjačky v kufrí Tstak

Technické údaje:	DCG418X2	DCG418T2	DCG418NT
Akumulátor	18 V 9,0 Ah / 54 V 3,0 Ah	18 V 6,0 Ah / 54 V 2,0 Ah	-
Výkon	2 300 W	2 000 W	-
Otáčky naprázdno	9 000 ot/min	-	-
Priemer kotáča	125 mm	-	-
Hnacie vretien	M14	-	-
Plynulý rozbeh/Spojka/Brzda	ANO / ANO / ANO	-	-
Ochrana proti preťaženiu	ANO	-	-
Vypínač	Posuvný aretovací	-	-
Hmotnosť bez akumulátora	2,18 kg	-	-
Odporúčaná predajná cena bez DPH	733,29 €	616,63 €	308,29 €
Odporúčaná predajná cena s DPH	879,95 €	739,95 €	369,95 €



AŽ O 35 % VÄČŠÍ VÝKON NEŽ DCG414T2

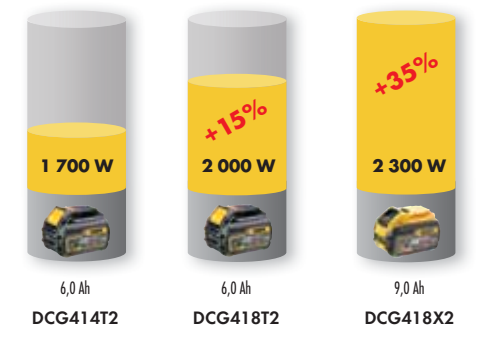

Rozbrusovacia píla 230 mm FLEXVOLT 54 V

DCS690X2/DCS690N

- Otočný kryt je možné nastaviť do 5 polôh • Hĺbka rezu 82 mm umožňuje rezať dlažbu, výstužovú oceľ a betón • Dokonale utessený box na akumulátor zabraňuje vnikaniu prachu a vody
- Indikátor preťaženia poskytuje používateľovi spätnú väzbu • Obojstranný prívod vody zaručuje vynikajúcu minimalizáciu prachu pri rezaní betónu • Výkon na jedno nabitie akumulátora: cca 8,5 m rezu v armovanom betóne alebo 96 rezov roxora 16 mm
- **DCS690N:** Dodáva sa bez akumulátorov a nabíjačky a BEZ REZNEHO KOTUČA

Technické údaje:	DCS690X2	DCS690N
Akumulátor	18 V 9,0 Ah / 54 V 3,0 Ah	-
Otáčky naprázdno	6 500 min ⁻¹	
Priemer kotúča	230 mm	
Hĺbka rezu	82 mm	
Hmotnosť (vrátane akumulátora)	6,4 kg	5,2 kg
Odporúčaná predajná cena bez DPH	991,63 €	596,63 €
Odporúčaná predajná cena s DPH	1 189,95 €	715,95 €



Drážkovacia fréza FLEXVOLT 54 V

DCG200T2/DCG200N

- Ideálna na drážkovanie v murive, porobetone a betóne • Wireless Tool Control (WTC) - Bezdrôtové ovládanie náradia spolu s 54 V vysávačom DCV586M • Jednoduché nastavenie šírky a hĺbky rezu • Automatické brzda kotúčom • Odsávanie kompatibilné so systémom AirLock
- Výkon na jedno nabitie akumulátora: Hĺbka rezu 30 mm do betónu /porobetónu cca 3 m / 44 m
- **DCG200N:** Dodáva sa bez akumulátorov a nabíjačky

Technické údaje:	DCG200T2	DCG200N
Akumulátor	18 V 6,0 Ah / 54 V 2,0 Ah	-
Priemer kotúčom	125 mm	
Otáčky naprázdno	9 000 min ⁻¹	
Max. hĺbka rezu	32 mm	
Maximálna šírka rezu	35 mm	
Hnacia vreteno	M14	
Hmotnosť (vrátane akumulátora)	4,8 kg	4,5 kg
Odporúčaná predajná cena bez DPH	763,29 €	446,63 €
Odporúčaná predajná cena s DPH	915,95 €	535,95 €

Kotúče do uhlovej brúsky, drážkovačky a rozbrusovačky nájdete na str. B 92



DT99580



DT90294

Príslušenstvo pre vysávač DCV586M nájdete na str. A 41



DCV5801H



DCV9401



Vysávač triedy M FLEXVOLT 54 V

DCV586MT2/ DCV586MN

- Aktivácia vysávača pomocou diaľkového ovládania umožňuje ľahké použitie a úsporu času
- Splňa požiadavky pre triedu M, <0,1 mg/m³ prachu • Kompatibilita so systémom TSTAK®
- Automatické čistenie dvojnásobného filtra každých 30 sekúnd • Mokré a suché vysávanie zaručuje maximálnu flexibilitu • Hadica s dĺžkou 2,5 m a priemerom 32 mm s adaptérom AirLock, stupňovitý gumový adaptér AirLock, flaušový vak na prach • Výkon na jedno nabitie: 2 Ah akumulátora: 16 minút vysávanie
- **DCV586MN:** Dodáva sa bez akumulátorov a nabíjačky

Technické údaje:	DCV586MT2	DCV586MN
Akumulátor	18 V 6,0 Ah / 54 V 2,0 Ah	-
Napájacie napätie	54 V	
Výkon	2 000 W	
Max. prietok vzduchu	1482 l/min	
Objem nádrhy	12 l	
Hmotnosť (vrátane akumulátora)	7,5 kg	
Odporúčaná predajná cena bez DPH	749,96 €	399,96 €
Odporúčaná predajná cena s DPH	899,95 €	479,95 €

Vzduchový kompresor 10 l FLEXVOLT 54 V

DCC1054T2/DCC1054N

- Otočný regulátor • Odolný ochranný kryt • Kompaktný dizajn • Jednoduché a pohodlné prenášanie • Ideálna na dokončovacie a prípravné práce • Ideálna pre pokrývačov • Výkon na jedno nabitie akumulátora: cca 1 220 klincov, kaliber 23.
- **DCC1054N:** Dodávané bez akumulátorov a nabíjačky

Technické údaje:	DCC1054T2	DCC1054N
Akumulátor	18 V 6,0 Ah / 54 V 2,0 Ah	-
Objem zbernej nádrhy	10 l	
Výkon	0,4 HP/300 W	
Typ čerpadla	Bezolejové	
Maximálny tlak	9,3 bar	
Množstvo vzduchu	31 l/min	
Hmotnosť	11 kg	
Odporúčaná predajná cena bez DPH	638,29 €	288,29 €
Odporúčaná predajná cena s DPH	765,95 €	345,95 €



Režazová píla 40 cm FLEXVOLT 54 V

DCM575X1/DCM575N

- 40 cm dlhá lišta Oregon • Automatické mazanie rezače • Na upnutie a vypnutie rezače nie je potrebné žiadne ďalšie náradie • Pogumované rukoväti na jednoduchšie a pohodlnejšie držanie • Výkon na jedno nabitie akumulátora: cca 65 rezov mäkkého dreva 15 x 15 cm
- **DCM575N:** Dodáva sa bez akumulátorov a nabíjačky

Technické údaje:	DCM575X1	DCM575N
Akumulátor	18 V 9,0 Ah / 54 V 3,0 Ah	-
Dĺžka lišty a rezače	40,0 cm	
Rýchlosť rezače	15,0 m/s	
Hmotnosť (s akumulátorom)	5,7 kg	
Odporúčaná predajná cena bez DPH	574,96 €	349,96 €
Odporúčaná predajná cena s DPH	689,95 €	419,95 €

Strunová kosačka FLEXVOLT 54 V

DCM571X1/DCM571N

- Rýchle kosenie - záber 38 cm na rýchlu úpravu veľkých plôch • Výkonný bezuhlíkový motor s kovovým krytom poskytuje dlhý prevádzkový čas a odolnosť • Dve rýchlosti s plynulou reguláciou otáčok na lepšiu kontrolu a ovládateľnosť • Obsahuje ramenný popruh na pohodlnejšiu prácu
- Rozložiteľná na dve časti kvôli ľahšej preprave • Výkon na jedno nabitie akumulátora: cca 46 minút (nižšia rýchlosť), 30 minút vysoká rýchlosť
- **DCM571N:** Dodáva sa bez akumulátorov a nabíjačky

Technické údaje:	DCM571X1	DCM571N
Akumulátor	18 V 9,0 Ah / 54 V 3,0 Ah	-
Šírka záberu	38,0 cm	
Otáčky naprázdno	0 - 5 600 / 6 600 ot/min	
Priemer struny	2,0 mm	
Max. dĺžka	180 cm	
Hmotnosť (s akumulátorom)	3,6 kg	
Odporúčaná predajná cena bez DPH	529,96 €	274,96 €
Odporúčaná predajná cena s DPH	635,95 €	329,95 €



Fukár FLEXVOLT 54 V

DCMBA572X1/DCMBA572N

- Je ideálny pomocník pri celom rade čistiacich a ofukovacích prác tak na stavenisku, ako na záhrade • Odstráni veľké množstvo nečistôt vďaka prietoku vzduchu 18,4 m³ a rýchlosti vzduchu 200 km/h • Variabilný spínač s pretlačou • Zúžený nastaviteľ na zvýšenie prúdenia vzduchu s cieľom odstrániť väčšie a lepšie prichytené nečistoty • Výkon na jedno nabitie akumulátora: cca 12 minút na maximálnu rýchlosť
- **DCMBA572N:** Dodáva sa bez akumulátorov a nabíjačky

Technické údaje:	DCMBA572X1	DCMBA572N
Akumulátor	18 V 9,0 Ah / 54 V 3,0 Ah	-
Prúdenie vzduchu	0,650 m ³ /s	
Rýchlosť vzduchu	200 km/h	
Hmotnosť (vrátane akumulátora)	4,2 kg	2,75 kg
Odporúčaná predajná cena bez DPH	479,96 €	241,63 €
Odporúčaná predajná cena s DPH	575,95 €	289,95 €

Príslušenstvo pre reťazové píly nájdete na str. B 112



DT20663

Príslušenstvo pre strunové kosačky nájdete na str. B 112



DT20650



DT20653



DT20654



DT20655

Prílové plátky pre pílu Alligator nájdete na str. B 79



Píla Alligator 430 mm FLEXVOLT 54 V

DCS397T2 / DCS397N / DCS398T2

- Ideálna na rezanie dutých pálených tehál • Dva pilové listy sa pohybujú v protiběžnom smere a tak zabraňujú nežiadúcemu pohybu materiálu pri rezaní • Prachotesná prevodovka a ložiská predzdvíajú životnosť píly • Jednoduchý rýchloupínací systém pre výmenu pilových listov skracaie prestoj
- **DCS397:** duté pálené tehly triedy pevnosti 12
- **DCS398:** duté pálené tehly triedy pevnosti 20
- **DCS397N:** dodáva sa bez akumulátorov a nabíjačky v kartónovom obale BEZ REZNYCH PLÁTKOV

Technické údaje:	DCS397T2	DCS397N	DCS398T2
Akumulátor	18 V 6,0 Ah / 54 V 2,0 Ah	-	-
Rezné plátky v základe trieda 20	ANO		
Dĺžka lišty	430 mm		
Počet zdvihov	2 400 z/min		
Zastavenie rezného nástroja za	0,2 s		
Hmotnosť	6,45 kg	6,5 kg	6,45 kg
Odporúčaná predajná cena bez DPH	816,63 €	454,96 €	833,29 €
Odporúčaná predajná cena s DPH	979,95 €	545,95 €	999,95 €

TOOL
CONNECT

PRIPOJTE SA A ZÍSKAJTE KONTROLU



APLIKÁCIA TOOL CONNECT™

Šetrite čas aj peniaze s Tool Connect. Pomocou tejto inteligentnej platformy na správu náradia môžete ľahko maximalizovať produktivitu a chrániť svoje investície.

Spravujte a sledujte všetok svoj majetok pomocou Bluetooth čipu alebo pripojením akumulátora radu 18 V XR alebo adaptéra k Vášmu existujúcemu náradiu radu 18 V XR. S novým inteligentným náradím s napájacím napätím 18 V môžete tiež prispôbovať nastavenie náradia pre perfektný výkon.

Prevezmite úplnú kontrolu nad vlastným majetkom alebo Vaším tímom prostredníctvom aplikácie Tool Connect alebo webovej platformy a pripravte sa na pracovisko budúcnosti.



Náradie, akumulátor, adaptér a čip s integrovanou technológiou Bluetooth® sa bezproblémovo spoja s vašou aplikáciou.

- Spárujte sa s výrobkami Tool Connect™, aby ste mohli sledovať, prispôbiť a monitorovať svoje náradie, ktoré je na pracovisku
- Zasielajte aktuálne informácie o stave náradia priamo z terénu
- Uzatvorený systém zaručuje mimoriadnu bezpečnosť

STIAHNITE SI DNES APLIKÁCIU ZADARMO!



Systém XR TOOL CONNECT s napätím 18 V

Bezuhlíková trojrychlostná vrtáčka 18 V Tool Connect

DCD992P2B/DCD992NT

• Zabudovaná technológia Tool Connect umožňuje dokonalú kontrolu náradia • Vrtáčku je možné pomocou aplikácie blokovať, požičovať, kontrolovať jej stav a ovládať • Pomocou aplikácie je možné vrtáčku nastaviť presne na vykonávanú aplikáciu • Je možné nastaviť otáčky alebo intenzitu osvetlenia a ďalšie parametre.

• DCD992NT: Dodávané bez akumulátorov a nabíjačky v kufrí Tstak

Technické údaje:	DCD992P2B	DCD992NT
Akumulátor	5,0 Ah (Li-Ion)	-
Výkon	820 W	-
Otáčky naprázdno	0 - 450 / 1 300 / 2 000 min ⁻¹	-
Počet úderov naprázdno	-	-
Max. krútiaci moment	66/95 Nm	-
Max. priemer vrtáka pri vrtaní do dreva/kov/kameň	55 / 15 / - mm	-
Kapacita skľučovadla	1,5 - 13 mm	-
Hmotnosť bez akumulátora	1,5 kg	-
Odporúčaná predajná cena bez DPH	479,96 €	288,29 €
Odporúčaná predajná cena s DPH	575,95 €	345,95 €



Bezuhlíková trojrychlostná príklepová vrtáčka 18 V Tool Connect

DCD997P2B/DCD997NT

• Zabudovaná technológia Tool Connect umožňuje dokonalú kontrolu náradia • Vrtáčku je možné pomocou aplikácie blokovať, požičovať, kontrolovať jej stav a ovládať • Pomocou aplikácie je možné vrtáčku nastaviť presne na vykonávanú aplikáciu • Je možné nastaviť otáčky alebo intenzitu osvetlenia a ďalšie parametre.

• DCD997NT: Dodávané bez akumulátorov a nabíjačky v kufrí Tstak

Technické údaje:	DCD997P2B	DCD997NT
Akumulátor	5,0 Ah (Li-Ion)	-
Výkon	820 W	-
Otáčky naprázdno	0 - 450 / 1 300 / 2 000 min ⁻¹	-
Počet úderov naprázdno	0 - 8 600 / 25 500 / 38 250 min ⁻¹	-
Max. krútiaci moment	66/95 Nm	-
Max. priemer vrtáka pri vrtaní do dreva/kov/kameň	55/15/16 mm	-
Kapacita skľučovadla	1,5 - 13 mm	-
Hmotnosť bez akumulátora	1,6 kg	-
Odporúčaná predajná cena bez DPH	516,63 €	321,63 €
Odporúčaná predajná cena s DPH	619,95 €	385,95 €

Bezuhlíková vrtáčka 18 V Tool Connect

DCD792P2B/DCD792NT

• Zabudovaná technológia Tool Connect umožňuje dokonalú kontrolu náradia • Vrtáčku je možné pomocou aplikácie blokovať, požičovať, kontrolovať jej stav a ovládať • Pomocou aplikácie je možné vrtáčku nastaviť presne na vykonávanú aplikáciu • Je možné nastaviť otáčky alebo intenzitu osvetlenia a ďalšie parametre.

• DCD792NT: Dodávané bez akumulátorov a nabíjačky v kufrí Tstak

Technické údaje:	DCD792P2B	DCD792NT
Akumulátor	5,0 Ah (Li-Ion)	-
Výkon	460 W	-
Otáčky naprázdno	0 - 550/2 000 min ⁻¹	-
Počet úderov naprázdno	-	-
Max. krútiaci moment	27/70 Nm	-
Max. priemer vrtáka pri vrtaní do dreva/kov/kameň	40 / 13 / - mm	-
Kapacita skľučovadla	1,5 - 13 mm	-
Hmotnosť (vrátane akumulátora)	1,77 kg	-
Odporúčaná predajná cena bez DPH	421,63 €	183,29 €
Odporúčaná predajná cena s DPH	505,95 €	219,95 €



Bezuhlíková príklepová vrtáčka 18 V Tool Connect

DCD797P2B/DCD797NT

• Zabudovaná technológia Tool Connect umožňuje dokonalú kontrolu náradia • Vrtáčku je možné pomocou aplikácie blokovať, požičovať, kontrolovať jej stav a ovládať • Pomocou aplikácie je možné vrtáčku nastaviť presne na vykonávanú aplikáciu • Je možné nastaviť otáčky alebo intenzitu osvetlenia a ďalšie parametre.

• DCD797NT: Dodávané bez akumulátorov a nabíjačky v kufrí Tstak

Technické údaje:	DCD797P2B	DCD797NT
Akumulátor	5,0 Ah (Li-Ion)	-
Výkon	460 W	-
Otáčky naprázdno	0 - 550/2 000 min ⁻¹	-
Počet úderov naprázdno	0 - 9 350/34 000 min ⁻¹	-
Max. krútiaci moment	27/70 Nm	-
Max. priemer vrtáka pri vrtaní do dreva/kov/kameň	40/13/13 mm	-
Kapacita skľučovadla	1,5 - 13 mm	-
Hmotnosť (vrátane akumulátora)	1,87 kg	-
Odporúčaná predajná cena bez DPH	433,29 €	241,63 €
Odporúčaná predajná cena s DPH	519,95 €	289,95 €

Bezuhlíkový rázový uťahovač 18 V Tool Connect - 1/4"

DCF888NT

• Zabudovaná technológia Tool Connect umožňuje dokonalú kontrolu náradia • Uťahovač je možné pomocou aplikácie blokovať, požičovať, kontrolovať jeho stav a ovládať • Pomocou aplikácie je možné stroj nastaviť presne na vykonávanú aplikáciu • Je možné nastaviť otáčky alebo intenzitu osvetlenia a ďalšie parametre.

• Dodávané bez akumulátorov a nabíjačky v kufrí Tstak

Technické údaje:	DCF888NT
Akumulátor	-
Výkon	400 W
Otáčky naprázdno	0 - 1 000/2 800/3 250 min ⁻¹
Počet úderov naprázdno	0 - 3 800 min ⁻¹
Max. krútiaci moment	205 Nm
upínanie nástroja	1/4"
Max. priemer skrutky	M12
Hmotnosť bez akumulátora	0,9 kg
Odporúčaná predajná cena bez DPH	221,63 €
Odporúčaná predajná cena s DPH	265,95 €



Adaptér Tool Connect

DCE040

• Adaptér sa bezpečne pripája na pátku akéhokoľvek náradia radu 18 V XR, aby sa mohlo stať plnohodnotnou súčasťou systému Tool Connect • Po nasadení nie je možné odobrať • Nie je možné použiť v prenosných svietidlách.

Technické údaje:	DCE040
Hmotnosť (vrátane akumulátora)	0,12 kg
Odporúčaná predajná cena bez DPH	58,29 €
Odporúčaná predajná cena s DPH	69,95 €

Tool Connect čip

DCE041K10

• Je možné pripojiť k ľubovoľnému náradiu alebo položke • Umožňuje sledovať, či sa čip nachádza v blízkosti, kde bol naposledy spozorovaný, a upozorňuje, že je mimo dosahu • Je možné upevniť pomocou lepidla alebo sťahovacej pásky.

Technické údaje:	DCE041K10
Počet ks v balení	10
Trieda ochrany	IP68
Hmotnosť	0,02 kg
Odporúčaná predajná cena bez DPH	224,96 €
Odporúčaná predajná cena s DPH	269,95 €

SPRÁVNA PRÁCA – SPRÁVNE NÁRADIE



Využite naplno výhody batérií FLEXVOLT a vyberte si výkon náradia, aký potrebujete.

DEWALT predstavuje nový 18V XR rad náradia pod označením FLEXVOLT ADVANTAGE. S týmto novým radom FLEXVOLT ADVANTAGE získate až 77% výkonu navyše! Väčšie magnety v bezuhlíkovom motore, zosilnená elektronika a inteligentný riadiaci modul umožňujú lepšie čerpanie energie z batérií XR FLEXVOLT 9 Ah alebo 6 Ah, ktoré majú nižší vnútorný odpor. Volbou správneho akumulátora FLEXVOLT si môžete vybrať výkon, ktorý je potrebný na dokončenie vašej práce. Od teraz už budete mať dostatok výkonu na dokončenie práce aj v rade 18V XR náradia. Výkon a flexibilita to je FLEXVOLT ADVANTAGE!

Systém XR FLEXVOLT ADVANTAGE 18 V

Bezuhlíková trojrychlostná vŕtačka 18 V FLEXVOLT ADVANTAGE

DCD999X1 / DCD999T1 / DCD999NT

- 0 33 % väčší krútiaci moment než DCD999 s 5,0 Ah batériou • 0 55 % väčší výkon než DCD999 s 5,0 Ah batériou • Nová celokovová prevodovka prispôbena vysokým krútiacim momentom • Väčší bezuhlíkový motor s väčším množstvom medi vo vinutí, pre lepšie prenášanie veľkých prúdov • Nový elektronický modul a nový softvér • Predĺžená rukoväť o 80 mm
- **DCD999NT:** Dodávané bez akumulátorov a nabíjačky v kufrí Tstak

Technické údaje:	DCD999X1	DCD999T1	DCD999NT
Akumulátor	1 × 18 V 9,0 Ah / 54 V 3,0 Ah	1 × 18 V 6,0 Ah / 54 V 2,0 Ah	-
Výkon	1 296 W	1 219 W	-
Otáčky naprázdno	500 / 1 500 / 2 250 ot/min	-	-
Počet úderov	8 500 / 25 500 / 38 250 ú/min	-	-
Max. krútiaci moment	67/126 Nm	66/112 Nm	-
Max. priemer vŕtania do dreva / kovu / muriva	55 / 15 / 13 mm	-	-
Kapacita skli učovadla	1,5 - 13 mm	-	-
Hmotnosť bez akumulátora	1,61 kg	-	-
Odporúčaná predajná cena bez DPH	466,63 €	433,29 €	241,63 €
Odporúčaná predajná cena s DPH	559,95 €	519,95 €	289,95 €

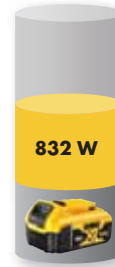

832 W



DCD999
s 5,0 Ah batériou



+46%
1 219 W



DCD999
s 6,0 Ah batériou



+55%
1 296 W



DCD999
s 9,0 Ah batériou

Bezuhlíková uhlová brúška 18 V FLEXVOLT ADVANTAGE

DCG409T1/DCG409NT

- 0 70 % väčší výkon než DCG409 s 5,0 Ah batériou • Väčší bezuhlíkový motor s väčším množstvom medi vo vinutí, pre lepšie prenášanie veľkých prúdov • Nový elektronický modul a nový softvér.

- **DCG409NT** Dodávané bez akumulátorov a nabíjačky v kufrí Tstak

Technické údaje:	DCG409T1	DCG409NT
Akumulátor	1 × 18 V 6,0 Ah / 54 V 2,0 Ah	-
Výkon	1 553 W	-
Otáčky naprázdno	9 000 ot/min	-
Priemer kotúča	125 mm	-
Hnačie vreteno	M14	-
Plynulý rozbeh/Spojka/Brzda	ÁNO / ÁNO / ÁNO	-
Ochrana proti preťaženiu	ÁNO	-
Vypínač	Posuvný aretovací	-
Hmotnosť bez akumulátora	1,81 kg	-
Odporúčaná predajná cena bez DPH	466,63 €	241,63 €
Odporúčaná predajná cena s DPH	559,95 €	289,95 €

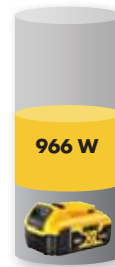

966 W



DCG409
s 5,0 Ah batériou



+60%
1 553 W



DCG409
s 6,0 Ah batériou



+70%
1 647 W



DCG409
s 9,0 Ah batériou

Bezuhlíková kotúčová píla 18 V FLEXVOLT ADVANTAGE

DCS573T1/DCS573NT

- 0 77 % väčší výkon než DCS573 s 5,0 Ah akumulátorom • LED osvetlenie pracovnej plochy • Odfuk prachu z priestoru rezu • Hák na zavesenie na hradu • Elektronická brzda zastaví kotúč do 2 sekúnd.

- **DCS573NT:** Dodávané bez akumulátorov a nabíjačky v kufrí Tstak

Technické údaje:	DCS573T1	DCS573NT
Akumulátor	1 × 18 V 6,0 Ah / 54 V 2,0 Ah	-
Výkon	1 727 W	-
Otáčky naprázdno	5 500 ot/min	-
Kapacita šikmých rezov	57°	-
Max. hĺbka rezu pri 90°	67 mm	-
Max. hĺbka rezu pri 45°	51 mm	-
Pilový kotúč	190 × 30 mm 24 zubov	-
Hmotnosť bez akumulátora	3,7 kg	-
Odporúčaná predajná cena bez DPH	529,96 €	291,63 €
Odporúčaná predajná cena s DPH	635,95 €	349,95 €



975 W



DCS573
s 5,0 Ah batériou



+77%
1 727 W



DCS573
s 6,0 Ah batériou

Bezuhlíková mečová píla 18 V FLEXVOLT ADVANTAGE

DCS386T1/DCS386NT

- 0 50 % väčší výkon než DCS386 s 5,0 Ah akumulátorom • LED osvetlenie pracovnej plochy • Väčší bezuhlíkový motor s väčším množstvom medi vo vinutí, pre lepšie prenášanie veľkých prúdov • Nový elektronický modul a nový softvér

- **DCS386NT:** Dodávané bez akumulátorov a nabíjačky v kufrí Tstak

Technické údaje:	DCS386T1	DCS386NT
Akumulátor	1 × 18 V 6,0 Ah / 54 V 2,0 Ah	-
Výkon	1 475 W	-
Počet závitov naprázdno	0-3 000 zdv./min	-
Dĺžka závitů	28,6 mm	-
Max. hĺbka rezu do dreva / kovu / plastov	300 / 130 / 160	-
Hmotnosť bez akumulátora	3,5 kg	-
Odporúčaná predajná cena bez DPH	529,96 €	288,29 €
Odporúčaná predajná cena s DPH	635,95 €	345,95 €



982 W



DCS386
s 5,0 Ah batériou

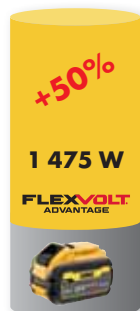

+50%
1 475 W



DCS386
s 6,0 Ah batériou

Systém XR s napätím 18 V

Bezuhlíková trojrychlostná vrtáčka 18 V

DCD991P2/DCD991NT

• Odolná celokovová prevodovka s 3 prevodovými stupňami zaručuje dlhší prevádzkový čas a životnosť náradia • Elektronická spojka s možnosťou nastaviť 11 poloh pre hodnotu momentu • Dodávané v kufri Tstak

• **DCD991NT:** Dodávané bez akumulátorov a nabíjačky v kufri Tstak

Technické údaje:	DCD991P2	DCD991NT
Akumulátor	5,0 Ah (Li-Ion)	-
Výkon	820 W	-
Otáčky naprázdno	0 - 450 / 1 300 / 2 000 min ⁻¹	-
Počet úderov naprázdno	-	-
Max. krútiaci moment	66/95 Nm	-
Max. priemer vrtáka pri vŕtaní do dreva / kovu / kameňa	55 / 15 / - mm	-
Kapacita skľučovadla	1,5 - 13 mm	-
Hmotnosť bez akumulátora	1,5 kg	-
Odporúčaná predajná cena bez DPH	408,29 €	213,29 €
Odporúčaná predajná cena s DPH	489,95 €	255,95 €



Bezuhlíková príklepová trojrychlostná vrtáčka 18 V

DCD996P2/DCD996NT

• Odolná celokovová prevodovka s 3 prevodovými stupňami zaručuje dlhší prevádzkový čas a životnosť náradia • Elektronická spojka s možnosťou nastaviť 11 poloh pre hodnotu momentu • Dodávané v kufri Tstak

• **DCD996NT:** Dodávané bez akumulátorov a nabíjačky v kufri Tstak

Technické údaje:	DCD996P2	DCD996NT
Akumulátor	5,0 Ah (Li-Ion)	-
Výkon	820 W	-
Otáčky naprázdno	0 - 450 / 1 300 / 2 000 min ⁻¹	-
Počet úderov naprázdno	0 - 8 600 / 25 500/38 250 min ⁻¹	-
Max. krútiaci moment	66/95 Nm	-
Max. priemer vrtáka pri vŕtaní do dreva / kovu / kameňa	55/15/16 mm	-
Kapacita skľučovadla	1,5 - 13 mm	-
Hmotnosť bez akumulátora	1,6 kg	-
Odporúčaná predajná cena bez DPH	413,29 €	221,63 €
Odporúčaná predajná cena s DPH	495,95 €	265,95 €

Bezuhlíková vrtáčka 18 V

DCD791D2 / DCD791P2 / DCD791NT

• Technológia bezuhlíkového motora zaručuje vynikajúcu účinnosť • Celokovová prevodovka s dvomi prevodovými stupňami predlžuje prevádzkový čas a životnosť náradia • Integrované LED svetlo nastaviteľné do 3 intenzít svetlenia • Dodávané s kufrom Tstak

• **DCD791NT:** Dodávané bez akumulátorov a nabíjačky v kufri Tstak

Technické údaje:	DCD791D2	DCD791P2	DCD791NT
Akumulátor	2,0 Ah (Li-Ion)	5,0 Ah (Li-Ion)	-
Výkon	460 W	-	-
Otáčky naprázdno	0 - 550 / 2 000 min ⁻¹	-	-
Max. krútiaci moment	27/70 Nm	-	-
Max. priemer vrtáka pri vŕtaní do dreva / kovu / kameňa	40 / 13 / - mm	-	-
Kapacita skľučovadla	1,5 - 13 mm	-	-
Hmotnosť bez akumulátora	1,1 kg	-	-
Odporúčaná predajná cena bez DPH	221,63 €	316,63 €	129,96 €
Odporúčaná predajná cena s DPH	265,95 €	379,95 €	155,95 €



Bezuhlíková príklepová vrtáčka 18 V

DCD796D2 / DCD796P2 / DCD796NT

• Technológia bezuhlíkového motora zaručuje vynikajúcu účinnosť • Celokovová prevodovka s dvomi prevodovými stupňami predlžuje prevádzkový čas a životnosť náradia • Integrované LED svetlo nastaviteľné do 3 intenzít svetlenia • Dodávané s kufrom Tstak

• **DCD796NT:** Dodávané bez akumulátorov a nabíjačky v kufri Tstak

Technické údaje:	DCD796D2	DCD796P2	DCD796NT
Akumulátor	2,0 Ah (Li-Ion)	5,0 Ah (Li-Ion)	-
Výkon	460 W	-	-
Otáčky naprázdno	0 - 550 / 2 000 min ⁻¹	-	-
Počet úderov naprázdno	0 - 9 350 / 34 000 min ⁻¹	-	-
Max. krútiaci moment	27/70 Nm	-	-
Max. priemer vrtáka pri vŕtaní do dreva / kovu / kameňa	40/13/13 mm	-	-
Kapacita skľučovadla	1,5 - 13 mm	-	-
Hmotnosť bez akumulátora	1,2 kg	-	-
Odporúčaná predajná cena bez DPH	241,63 €	338,29 €	146,63 €
Odporúčaná predajná cena s DPH	289,95 €	405,95 €	175,95 €

Bezuhlíková vrtáčka/príklepová vrtáčka 18 V

DCD777S2T/DCD778S2T

• Kompaktná vrtáčka, ktorá doplní rad XR • Dva prevodové stupne, plynulá regulácia otáčok a spínač pre chod vzad zaručuje maximálnu ovládateľnosť • 15 poloh na nastavenie momentu • Jasné svetlo LED diódovej batérie zlepšuje viditeľnosť a funkčnosť náradia

• **DCD778S2T:** Príklepová vrtáčka

Technické údaje:	DCD777S2T	DCD778S2T
Akumulátor	1,5 Ah (Li-Ion)	-
Výkon	340 W	-
Otáčky naprázdno	0 - 500/1 750 min ⁻¹	-
Počet úderov naprázdno	-	0 - 7 650 / 25 500 min ⁻¹
Max. krútiaci moment	26/65 Nm	-
Max. priemer vrtáka pri vŕtaní do dreva/kov/kameňa	30 / 13 / - mm	30/13/13 mm
Kapacita skľučovadla	1,5 - 13 mm	-
Hmotnosť bez akumulátora	1,15 kg	1,2 kg
Odporúčaná predajná cena bez DPH	179,96 €	191,63 €
Odporúčaná predajná cena s DPH	215,95 €	229,95 €



Pravouhlá vrtáčka 18 V

DCD740C1/DCD740NT

• Dvojrychlostná prevodovka s optimálnym prispôbeným pomerom otáčok a krútiaceho momentu • Elektronická regulácia otáčok a motorová brzda • Veľkoplošný spínač pre bezpečné použitie

• **DCD740NT:** Dodáva sa bez akumulátora a nabíjačky v kufri Tstak

Technické údaje:	DCD740C1	DCD740NT
Akumulátor	1* 1,5 Ah (Li-Ion)	-
Výkon	360 W	-
Otáčky naprázdno	0 - 650 / 2 000 min ⁻¹	-
Max. krútiaci moment	33 Nm	-
Max. priemer vrtáka pri vŕtaní do dreva/kovu	28/10 mm	-
Kapacita skľučovadla	1,0 - 10 mm	-
Hmotnosť bez akumulátora	1,8 kg	-
Odporúčaná predajná cena bez DPH	288,29 €	191,63 €
Odporúčaná predajná cena s DPH	345,95 €	229,95 €

	DCD999X1	DCD999T1	DCD997P2B	DCD996P2	DCD992P2B	DCD991P2	DCD797P2B	DCD796P2	DCD796D2	DCD791P2	DCD791D2	DCD778S2T	DCD777S2T	DCD771C2	DCD776C2
Motor	Bezuhlíkový	Bezuhlíkový	Bezuhlíkový	Bezuhlíkový	Bezuhlíkový	Bezuhlíkový	Bezuhlíkový	Bezuhlíkový	Bezuhlíkový	Bezuhlíkový	Bezuhlíkový	Bezuhlíkový	Bezuhlíkový	Uhlíkový	Uhlíkový
Výkon (W)	1296	1219	830	830	830	830	460	460	460	460	460	340	340	300	300
Kapacita akumulátora (Ah)	9,0	6,0	5,0	5,0	5,0	5,0	5,0	5,0	2,0	5,0	2,0	1,5	1,5	1,3	1,3
Tool Connect	NIE	NIE	ÁNO	NIE	ÁNO	NIE	ÁNO	NIE	NIE	NIE	NIE	NIE	NIE	NIE	NIE
Otáčky naprázdno (min ⁻¹)	500/1500/2250	500/1500/2250	450/1300/2000	450/1300/2000	450/1300/2000	450/1300/2000	550/2000	550/2000	550/2000	450/1300/2000	450/1300/2000	500/1750	500/1750	450/1500	450/1500
Počet úderov (min ⁻¹)	8500/25500/38250	-	8600/25500/38250	8600/25500/38250	-	-	9350/3000	9350/34000	9350/34000	-	-	7650/25000	-	7650/25000	-
Krútiaci moment (Nm)	67/126	66/112	66/95	66/95	66/95	66/95	27/70	27/70	27/70	66/95	66/95	26/65	26/65	24/42	24/42
Max. priemer vŕtania do dreva/kovu/muriva (mm)	55/15/13	55/15/13	55/15/16	55/15/16	55/15/-	55/15/-	40/13/13	40/13/13	40/13/13	55/15/-	55/15/-	30/13/13	30/13/-	30/13/13	30/13/-
Kapacita skľučovadla (mm)	1,5 - 13	1,5 - 13	1,5 - 13	1,5 - 13	1,5 - 13	1,5 - 13	1,5 - 13	1,5 - 13	1,5 - 13	1,5 - 13	1,5 - 13	1,5 - 13	1,5 - 13	1,5 - 13	1,5 - 13
Kufor	Tstak	Tstak	Tstak	Tstak	Tstak	Tstak	Tstak	Tstak	Tstak	Tstak	Tstak	Tstak	Tstak	obvyčajný	obvyčajný
Hmotnosť bez akumulátora (kg)	1,61	1,61	1,6	1,6	1,5	1,5	1,20	1,20	1,20	1,10	1,10	1,20	1,15	1,28	1,34
Odporúčaná predajná cena bez DPH	466,63 €	433,29 €	516,63 €	413,29 €	479,96 €	408,29 €	433,29 €	338,29 €	241,63 €	316,63 €	221,63 €	191,63 €	179,96 €	158,29 €	166,63 €
Odporúčaná predajná cena s DPH	559,95 €	519,95 €	619,95 €	495,95 €	575,95 €	489,95 €	519,95 €	405,95 €	289,95 €	379,95 €	265,95 €	229,95 €	215,95 €	189,95 €	199,95 €

Sadrokartónársky skrutkovač 18 V

DCF620D2 / DCF620P2K / DCF620NT

• Výkonný BEZUHLÍKOVÝ motor zaručuje rýchle a efektívne skrutkovanie závrtiek a panôk maximálny prevádzkový čas • LED diódová pracovná batéria poskytuje vynikajúci svetelný výkon • Funkcia „Nastav a zabudni“ si pamätá jemné nastavenie pracovnej hĺbky, ak vykonávate výmenu koncového kužela • Aretačná spínač • Dodávané s kufrom Tstak

• **DCF620NT:** Dodáva sa bez akumulátora a nabíjačky v kufri Tstak

• **DCF620P2K:** Kompletná súprava vrátane podávačieho adaptéra DCF6202

• **DCF6202:** Podávač skrutiek na páske

Technické údaje:	DCF620D2	DCF620P2K	DCF620NT	DCF6202
Akumulátor	2,0 Ah	5,0 Ah	-	-
Výstupný výkon	435 W	-	-	-
Otáčky naprázdno	0 - 4 400 min ⁻¹	-	-	-
Max. krútiaci moment	5 - 35 Nm	-	-	-
Hmotnosť (vrátane akumulátora)	1,48 kg	2,1 kg	1,08 kg	0,4 kg
Odporúčaná predajná cena bez DPH	316,63 €	463,29 €	241,63 €	63,29 €
Odporúčaná predajná cena s DPH	379,95 €	555,95 €	289,95 €	75,95 €



Versaclutch skrutkovač na TEX skrutky 18 V

DCF622NT

• BEZUHLÍKOVÝ skrutkovač na rýchle prichytenie plechov a panelov pomocou TEX skrutiek • Jedno z najľahších a najkompaktnejších náradí na trhu - zaručuje pohodlnú prácu • Spojka Versaclutch umožňuje opakovanú jednoduchú nastavovanie • Zablokovanie spúšťačieho spínača umožňuje použitie tohto náradia bez toho, aby ste museli držať stlačený spúšťač • Náradie sa dodáva s kufrom TSTAK 2 • Dodáva sa bez akumulátorov a nabíjačky v kufri Tstak

Technické údaje:	DCF622NT
Akumulátor	-
Výkon	850 W
Otáčky naprázdno	0 - 2 000 ot/min
Max. priemer skrutky	6,15 mm
Držák nástrojov	šesťhran 6,35 mm
Hmotnosť	1,97 kg
Odporúčaná predajná cena bez DPH	191,63 €
Odporúčaná predajná cena s DPH	229,95 €

Bezuhlíkový rázový uťahovač 18 V - 1/4"

DCF887D2 / DCF887P2 / DCF887NT

- Výkonný bezuhlíkový motor poskytuje moment s hodnotou až 205 Nm • Režim PrecisionDrive a možnosť nastavenia troch hodnôt krútiaceho momentu ponúkajú lepšiu ovládateľnosť pri skrútkovacích úkonoch • Kruhové LED osvetlenie z 3 LED diód poskytuje vynikajúce osvetlenie
- Držiak nástroja 1/4" (6,35 mm) typu „drop in“ umožňuje rýchle upnutie nástroja iba jednou rukou
- **DCF887NT:** Dodávané bez akumulátorov a nabíjačky v kufrí Tstak

Technické údaje:	DCF887D2	DCF887P2	DCF887NT
Akumulátor	2,0 Ah (Li-Ion)	5,0 Ah (Li-Ion)	-
Výkon	400 W		
Otáčky naprázdno	0 - 1 000 / 2 800 / 3 250 min ⁻¹		
Počet úderov naprázdno	0 - 3 800 min ⁻¹		
Max. krútiaci moment	205 Nm		
Upínanie nástroja	1/4"		
Max. priemer skrutky	M12		
Hmotnosť bez akumulátora	0,9 kg		
Odporúčaná predajná cena bez DPH	254,96 €	349,96 €	158,29 €
Odporúčaná predajná cena s DPH	305,95 €	419,95 €	189,95 €



Rázový uťahovač 18 V - 1/2"

DCF880M2/DCF880NT

- Výkonný rázový uťahovač s veľmi vysokým krútiacim momentom • Mimoriadne kompaktný a vyzrážaný dizajn • Robustné 1/2" upínanie s vonkajším štvorhranom • Diódový krúžok s tromi výkonnými LED diódami
- **DCF880NT:** Dodáva sa bez akumulátorov a nabíjačky v kufrí Tstak

Technické údaje:	DCF880M2	DCF880NT
Akumulátor	4,0 Ah (Li-Ion)	-
Výstupný výkon	250 W	
Voľnobežné otáčky	0 - 2 300 min ⁻¹	
Počet úderov	0 - 2 700 min ⁻¹	
Max. krútiaci moment	203 Nm	
Max. priemer skrutky	M16	
Upínanie nástroja	1/2" vonkajší štvorhran	
Hmotnosť bez akumulátora	1,1 kg	
Odporúčaná predajná cena bez DPH	316,63 €	179,96 €
Odporúčaná predajná cena s DPH	379,95 €	215,95 €

Bezuhlíkový rázový uťahovač 18 V - 1/2"

DCF894P2/DCF894NT

- 3 režimy vrátane režimu PRECISION WRENCH • Funkcia PRECISION WRENCH - rázový uťahovač sám rozpozná, kedy je matka už dotiahnutá, a vypne sa • Pri povolení rázový uťahovač rozpozná, že je matka už povolená a zníži svoje otáčky • Uchytenie s poistnou guľôčkou
- **DCF894NT:** Dodávané bez akumulátorov a nabíjačky v kufrí Tstak

Technické údaje:	DCF894P2	DCF894NT
Akumulátor	5,0 Ah (Li-Ion)	-
Výkon	580 W	
Otáčky naprázdno	0 - 900/2 000 min ⁻¹	
Počet úderov naprázdno	0 - 3 100 min ⁻¹	
Max. krútiaci moment	447 Nm	
Max. ťhací moment	745 Nm	
Upínanie nástroja	1/2"	
Max. priemer skrutky	M18	
Hmotnosť bez akumulátora	1,5 kg	
Odporúčaná predajná cena bez DPH	433,29 €	224,96 €
Odporúčaná predajná cena s DPH	519,95 €	269,95 €



Bezuhlíkový rázový uťahovač 18 V - 1/2"

DCF894HP2/DCF894HNT

- 3 režimy vrátane režimu PRECISION WRENCH • Funkcia PRECISION WRENCH - rázový uťahovač sám rozpozná, kedy je matka už dotiahnutá, a vypne sa • Pri povolení rázový uťahovač rozpozná, že je matka už povolená a zníži svoje otáčky • Uchytenie s poistným krúžkom
- **DCF894HNT:** Dodávané bez akumulátorov a nabíjačky v kufrí Tstak

Technické údaje:	DCF894HP2	DCF894HNT
Akumulátor	5,0 Ah (Li-Ion)	-
Výkon	580 W	
Otáčky naprázdno	0 - 900/2 000 min ⁻¹	
Počet úderov naprázdno	0 - 3 100 min ⁻¹	
Max. krútiaci moment	447 Nm	
Max. ťhací moment	745 Nm	
Upínanie nástroja	1/2"	
Max. priemer skrutky	M18	
Hmotnosť bez akumulátora	1,5 kg	
Odporúčaná predajná cena bez DPH	433,29 €	224,96 €
Odporúčaná predajná cena s DPH	519,95 €	269,95 €

Bezuhlíkový rázový uťahovač 18 V na rezanie závitov Tool Connect

DCF896NT/DCF896HNT

- Nádrie je vybavené úplne novým režimom pre rezanie závitov, pomocou aplikácie Tool Connect
- Kontrola aplikácie je dosiahnutá pomocou 3 nastavení otáčok a momentu • Dodáva sa bez akumulátorov a nabíjačky v kufrí Tstak
- **DCF896NT:** S poistnou guľkou
- **DCF896HNT:** S poistným krúžkom

Technické údaje:	DCF896NT	DCF896HNT
Akumulátor	-	-
Výkon	580 W	
Otáčky naprázdno	0 - 2 000 min ⁻¹	
Počet úderov naprázdno	0 - 3 100 min ⁻¹	
Max. krútiaci moment	447 Nm	
Max. ťhací moment	813 Nm	
Upínanie nástroja	1/2"	
Max. priemer skrutky	M18	
Hmotnosť bez akumulátora	1,6 kg	
Odporúčaná predajná cena bez DPH	241,63 €	241,63 €
Odporúčaná predajná cena s DPH	289,95 €	289,95 €



Rázový uťahovač s vysokým momentom 18 V 3/4"

DCF897NT

- Výkonný motor chladený ventilátorom • 3 rýchlosti a nastavenie krútiaceho momentu
- Jasné svetlo LED diódy • Špičkový krútiaci moment 1 625 Nm na uvoľnenie zatuhnutých skrutiek
- Dodáva sa bez akumulátorov a nabíjačky v kufrí Tstak
- **DCF897NT:** Dodávané bez akumulátorov a nabíjačky v kufrí Tstak

Technické údaje:	DCF897NT
Akumulátor	-
Výstupný výkon	610 W
Voľnobežné otáčky	0 - 400 / 1 200 / 1 900 min ⁻¹
Počet úderov naprázdno	0 - 2 400 min ⁻¹
Max. krútiaci moment	135 / 400 / 950 Nm
Max. ťhací moment	1 625 Nm
Max. priemer skrutky	M20
Upínanie nástroja	3/4" s poistnou guľôčkou
Hmotnosť bez akumulátora	2,6 kg
Odporúčaná predajná cena bez DPH	288,29 €
Odporúčaná predajná cena s DPH	345,95 €

Rázový uťahovač s vysokým momentom 18 V 1/2"

DCF899P2/DCF899NT

- Výkonný motor chladený ventilátorom • 3 rýchlosti a nastavenia krútiaceho momentu • Jasné svetlo LED diódy • Špičkový krútiaci moment 1 625 Nm na uvoľnenie zatuhnutých skrutiek
- S poistnou guľôčkou
- **DCF899NT:** Dodávané bez akumulátorov a nabíjačky v kufrí Tstak

Technické údaje:	DCF899P2	DCF899NT
Akumulátor	5,0 Ah (Li-Ion)	-
Výstupný výkon	610 W	
Voľnobežné otáčky	0 - 400 / 1 200 / 1 900 min ⁻¹	
Počet úderov naprázdno	0 - 2 400 min ⁻¹	
Max. krútiaci moment	135 / 400 / 950 Nm	
Max. ťhací moment	1 625 Nm	
Max. priemer skrutky	M20	
Upínanie nástroja	1/2" vonkajší štvorhran s guľkou	
Hmotnosť bez akumulátora	2,7 kg	2,62 kg (bez aku)
Odporúčaná predajná cena bez DPH	479,96 €	288,29 €
Odporúčaná predajná cena s DPH	575,95 €	345,95 €



Rázový uťahovač s vysokým momentom 18 V 1/2"

DCF899HP2/DCF899HNT

- Výkonný motor chladený ventilátorom • 3 rýchlosti a nastavenia krútiaceho momentu • Jasné svetlo LED diódy • Špičkový krútiaci moment 1 625 Nm na uvoľnenie zatuhnutých skrutiek
- S poistným krúžkom
- **DCF899HNT:** Dodávané bez akumulátorov a nabíjačky v kartónovom obale

Technické údaje:	DCF899HP2	DCF899HNT
Akumulátor	5,0 Ah (Li-Ion)	-
Výstupný výkon	610 W	
Voľnobežné otáčky	0 - 400 / 1 200 / 1 900 min ⁻¹	
Počet úderov naprázdno	0 - 2 400 min ⁻¹	
Max. krútiaci moment	135 / 400 / 950 Nm	
Max. ťhací moment	1 625 Nm	
Max. priemer skrutky	M20	
Upínanie nástroja	1/2" vonkajší štvorhran s krúžkom	
Hmotnosť bez akumulátora	2,7 kg	
Odporúčaná predajná cena bez DPH	479,96 €	274,96 €
Odporúčaná predajná cena s DPH	575,95 €	329,95 €

	DCF888NT	DCF887P2	DCF887D2	DCF880M2	DCF894P2	DCF894HP2	DCF896NT	DCF896HNT	DCF897NT	DCF899P2	DCF899HP2
Motor	Bezuhlíkový	Bezuhlíkový	Bezuhlíkový	Uhlíkový	Bezuhlíkový	Bezuhlíkový	Bezuhlíkový	Bezuhlíkový	Bezuhlíkový	Bezuhlíkový	Bezuhlíkový
Výkon (W)	400	400	400	250	580	580	580	580	610	610	610
Kapacita akumulátora (Ah)	5,0	5,0	2,0	4,0	5,0	5,0	-	-	-	5,0	5,0
Tool Connect	ÁNO	NIE	NIE	NIE	NIE	NIE	ÁNO	ÁNO	NIE	NIE	NIE
Rezanie závitov	NIE	NIE	NIE	NIE	NIE	NIE	ÁNO	ÁNO	NIE	NIE	NIE
Otáčky naprázdno (min ⁻¹)	1 000/2 800/3 250	1 000/2 800/3 250	1 000/2 800/3 250	0 - 2 300	900/2 000	900/2 000	900/2 000	900/2 000	400/1 200/1 900	400/1 200/1 900	400/1 200/1 900
Počet úderov (min ⁻¹)	0 - 3 800	0 - 3 800	0 - 3 800	0 - 2 700	0 - 3 100	0 - 3 100	0 - 3 100	0 - 3 100	0 - 2 400	0 - 2 400	0 - 2 400
Krútiaci moment (Nm)	205	205	205	203	447	447	447	447	135/400/950	135/400/950	135/400/950
Max. ťhací moment	-	-	-	-	745	745	813	813	1 625	1 625	1 625
Max. priemer skrutky	M12	M12	M12	M14	M18	M18	M18	M18	M20	M20	M20
Upínanie nástroja	1/4"	1/4"	1/4"	1/2" s guľôčkou	1/2" s guľôčkou	1/2" s krúžkom	1/2" s guľôčkou	1/2" s krúžkom	3/4" s guľôčkou	1/2" s guľôčkou	1/2" s krúžkom
Kufor	Tstak	Tstak	Tstak	Tstak	Tstak	Tstak	Tstak	Tstak	Tstak	Tstak	Tstak
Hmotnosť bez akumulátora (kg)	0,9	0,9	0,9	1,1	1,5	1,5	1,6	1,6	2,6	2,7	2,7
Odporúčaná predajná cena bez DPH	221,63 €	349,96 €	254,96 €	316,63 €	433,29 €	433,29 €	241,63 €	241,63 €	288,29 €	479,96 €	479,96 €
Odporúčaná predajná cena s DPH	265,95 €	419,95 €	305,95 €	379,95 €	519,95 €	519,95 €	289,95 €	289,95 €	345,95 €	575,95 €	575,95 €

Výtlačná pištoľ 310 ml 18 V

DCE560D1/DCE560N

- Variabilná spúšť a nastavenie rýchlosti pre jednoduchú a presnú kontrolu aplikácie materiálu
- Odolná výtlačná tyč s jednoduchým povolením a bezvzdušným ukončením práce • LED dióda pre lepšiu viditeľnosť • Možnosť vymeniť držiak cartridge • Pogumovaná rukoväť pre pohodlné držanie • Dodávané v odolnom kufrí.
- **DCE560N:** Dodáva sa bez akumulátorov a nabíjačky v kartónovej škatuli



Technické údaje:	DCE560D1	DCE560N
Akumulátor	2,0 Ah	-
Veľkosť náplne	310,0 ml	-
Výtlačná sila	2 500 N (254 kg)	-
Rýchlosť vytláčania	51 - 533 mm/min	-
Hmotnosť	2,2 kg	1,8 kg
Odporúčaná predajná cena bez DPH	374,96 €	288,29 €
Odporúčaná predajná cena s DPH	449,95 €	345,95 €

Výtlačná pištoľ 600 ml 18 V

DCE580D1/DCE580N

- Variabilná spúšť a nastavenie rýchlosti pre jednoduchú a presnú kontrolu aplikácie materiálu
- Odolná výtlačná tyč s jednoduchým povolením a bezvzdušným ukončením práce • LED dióda pre lepšiu viditeľnosť • Možnosť vymeniť držiak cartridge • Pogumovaná rukoväť pre pohodlné držanie • Dodávané v odolnom kufrí.
- **DCE580N:** Dodáva sa bez akumulátorov a nabíjačky v kartónovej škatuli



Technické údaje:	DCE580D1	DCE580N
Akumulátor	2,0 Ah	-
Veľkosť náplne	600,0 ml	-
Výtlačná sila	2 500 N (254 kg)	-
Rýchlosť vytláčania	51 - 533 mm/min	-
Hmotnosť	2,6 kg	2,2 kg
Odporúčaná predajná cena bez DPH	413,29 €	316,63 €
Odporúčaná predajná cena s DPH	495,95 €	379,95 €

Mazací lis 18 V

DCGG571M1

- Ideálny na mazanie stavebných, poľnohospodárskych, lesníckych strojov a zariadení • Vykonná bežné mazanie až dvakrát rýchlejšie než ručný mazací lis • Výstupný tlak 690 barov (10 000 PSI) s prietokovým pomerom 147 g maziva za minútu • Hadica s dĺžkou 1 m na prístup k ťažko dosiahnuteľným mazníčkám • Odvzdušňovací ventil umožňuje používateľovi uvoľniť nahromadený prebytočný vzduch, ktorý tak môže ovplyvňovať tlak a rýchlosť práce • LED diódové svetlo pomáha osvetľovať mazničky s ťažkým prístupom • Nádrie sa dodáva s ramenným popruhom. Uľahčuje mazanie, ak musíte na stroj liezť a vystupovať • Môže sa plniť nepretržite (nasávaním alebo čerpadlom) alebo sa môže použiť s náplňou 400 g maziva.



Technické údaje:	DCGG571M1
Akumulátor	1 x 4,0 Ah
Výstupný tlak	690 bar / 10 000 PSI
Prietokový pomer	147 g/min
Typ maziva	Až do NLGI č.2
Množstvo maziva čerpadlo/kartuša	453 / 400 g
Hmotnosť (vrátane akumulátora)	3,63 kg
Odporúčaná predajná cena bez DPH	399,96 €
Odporúčaná predajná cena s DPH	479,95 €

Bezuhlíkové kombinované kladivo 18 V

DCH133M1/DCH133NT

- Režim zastavenia otáčania umožňuje vykonávať ľahké sekacie práce a vypnutie príklepu umožňuje vráť iba do dreva a kovu • Bezuhlíkový motor a akumulátor 18 V Li-Ion s vysokou kapacitou 4,0 Ah • Ideálne na vŕtanie kotviacich a montážnych otvorov do betónu, tehál a muriva s priemerom od 4 do 26 mm.
- **DCH133NT:** Dodáva sa bez akumulátorov a nabíjačky v kufrí Tstak



Technické údaje:	DCH133M1	DCH133NT
Akumulátor	1 x 4,0 Ah	-
Energia úderu*	2,6 J	-
Otáčky naprázdno	0 - 1 550 ot/min	-
Počet úderov/min	0 - 5 680 ú./min	-
Max. priemer otvoru drevo / kov / betón / korunka	30 / 13 / 26 / 50 mm	-
Hmotnosť (s akumulátormi)	2,88 kg	2,3 kg
Odporúčaná predajná cena bez DPH	296,63 €	191,63 €
Odporúčaná predajná cena s DPH	355,95 €	229,95 €

Bezuhlíkové kombinované kladivo SDS-Plus 28 mm 18 V

DCH263P1/DCH263N

- Bezuhlíkový motor a akumulátor 18 V Li-Ion s veľkou kapacitou 5,0 Ah • Ideálne na vŕtanie kotviacich a montážnych otvorov do betónu, tehál a muriva s priemerom od 4 do 28 mm • Aktívna regulácia vibrácií • Je možné prepojiť s odsávaním prachu DWH205DH • Výkon na jedno nabitie akumulátora: cca 42 otvorov 16 mm x 80 mm
- **DCH263N:** Dodáva sa bez akumulátorov a nabíjačky v kartónovej škatuli



Technické údaje:	DCH263P1	DCH263N
Akumulátor	1 x 5,0 Ah	-
Energia úderu*	3,0 J	-
Rýchlovymeniteľné skľučovadlo	NIE	-
Otáčky naprázdno	0 - 1 165 min ⁻¹	-
Počet úderov/min	0 - 4 300 ú./min	-
Max. priemer otvoru drevo / kov / betón	28/13/28 mm	-
Hmotnosť (s akumulátormi)	3,3 kg	2,7 kg
Odporúčaná predajná cena bez DPH	354,96 €	221,63 €
Odporúčaná predajná cena s DPH	425,95 €	265,95 €

Výtlačná pištoľ 400 ml 18 V

DCE571D1

- Variabilná spúšť a nastavenie rýchlosti pre jednoduchú a presnú kontrolu aplikácie materiálu
- Odolná výtlačná tyč s jednoduchým povolením a bezvzdušným ukončením práce • LED dióda pre lepšiu viditeľnosť • Možnosť vymeniť držiak cartridge • Pogumovaná rukoväť pre pohodlné držanie • Dodávané v odolnom kufrí.

Technické údaje:	DCE571D1
Akumulátor	2,0 Ah
Veľkosť náplne	400,0 ml
Výtlačná sila	2 500 N (254 kg)
Rýchlosť vytláčania	51 - 533 mm/min
Hmotnosť	2,5 kg
Odporúčaná predajná cena bez DPH	399,96 €
Odporúčaná predajná cena s DPH	479,95 €

Náhradný držiak cartridge 600 ml

DCE5801

- Držiak cartridge 600 ml pre DCE560, DCE571 a DCE580 • Dodávané s výtlačnou tyčou
- Na použitie s náplňami v čierku („salámy“) 600 ml • Priehľadný držiak poskytuje prehľad o zostávajúcom množstve materiálu

Náhradný držiak cartridge 310 ml

DCE5601

- Držiak cartridge 310 ml pre DCE560, DCE571 a DCE580 • Dodávané s výtlačnou tyčou
- Na použitie s náplňami 310 ml

	DCE5801	DCE5601
Odporúčaná predajná cena bez DPH	83,29 €	49,96 €
Odporúčaná predajná cena s DPH	99,95 €	59,95 €

Ponorný vibrátor do betónu 18 V

DCE531N

- Odstraňuje vzduch z čerstvého betónu a vylepšuje jeho konzistenciu • Ľahký a kompaktný, jednoduchá manipulácia jednou osobou • Jednoduché uvoľnenie hadice bez použitia iného náradia na jednoduchší transport • Utesnený motor a pohon pre dlhšiu životnosť • Dodávané bez akumulátorov a nabíjačky v kartónovej škatuli

Technické údaje:	DCE531N
Akumulátor	-
Výkon	360 W
Počet vibrácií	15 000 min ⁻¹
Dĺžka hadice	1,2 m
Priemer hlavice	28,6 mm
Hmotnosť (vrátane akumulátora)	3,08 kg
Odporúčaná predajná cena bez DPH	349,96 €
Odporúčaná predajná cena s DPH	419,95 €

Kombinované kladivo 18 V

DCH253M2/DCH254M2

- Ideálne na vŕtanie kotvených a montážnych otvorov do betónu, tehál a muriva s priemerom od 4 do 20 mm • Je možné vykonávať ľahké sekacie do muriva, betónu a vŕtanie bez príklepu
- Najnižšia hodnota vibrácií v tejto triede náradia - 7,4 m/s²; 2 x 4,0 Ah akumulátor
- **DCH253M2:** 2 x 4,0 Ah akumulátor, max. otvor do betónu 24 mm
- **DCH254M2:** s rýchloupínacím skľučovadlom 2 x 4,0 Ah akumulátor, max. otvor do betónu 24 mm

Technické údaje:	DCH253M2	DCH254M2
Akumulátor	4,0 Ah (Li-Ion)	4,0 Ah (Li-Ion)
Otáčky naprázdno	0 - 1 200 min ⁻¹	0 - 1 200 min ⁻¹
Počet úderov naprázdno	0 - 4 500 min ⁻¹	0 - 4 500 min ⁻¹
Energia úderu*	2,1 J*	2,1 J*
Vibrácie	7,4 m/s ²	-
Max. priemer vŕtania do dreva / kovu / betónu	26/13/24 mm	26/13/24 mm
Hmotnosť (vrátane akumulátora)	3,1 kg	3,1 kg
Odporúčaná predajná cena bez DPH	479,96 €	583,29 €
Odporúčaná predajná cena s DPH	575,95 €	699,95 €

Bezuhlíkové kombinované kladivo 18 V

DCH273P2 / DCH273P2T / DCH273NT

- Vďaka BEZUHLÍKOVÉMU motoru vyvráť viac než 90 dier 10 x 80 mm na jedno nabitie
- Elektronická spojka zaručuje stále hodnoty momentu a zvýšenú odolnosť • Najnižšie vibrácie v tejto triede 6,6 m/s²
- **DCH273P2T:** Dodávané v kufrí Tstak
- **DCH273NT:** Dodáva sa bez akumulátorov a nabíjačky v kufrí Tstak

Technické údaje:	DCH273P2	DCH273P2T	DCH273NT
Akumulátor	5,0 Ah	5,0 Ah	-
Výstupný výkon	400 W	-	-
Otáčky naprázdno	0 - 1 100 min ⁻¹	-	-
Počet úderov naprázdno	0 - 4 600 min ⁻¹	-	-
Energia úderu*	2,1 J	-	-
Vibrácie	6,6 m/s ²	-	-
Max. priemer vŕtania do dreva / kovu / betónu	26/13/24 mm	-	-
Hmotnosť (vrátane akumulátora)	3,1 kg	3,1 kg	2,6 kg
Odporúčaná predajná cena bez DPH	496,63 €	529,96 €	308,29 €
Odporúčaná predajná cena s DPH	595,95 €	635,95 €	369,95 €

Bezuhlíkové kombinované kladivo 18 V

DCH274P2/DCH274P2T

- Vďaka BEZUHLÍKOVÉMU motoru vyvíja viac ako 90 dier 10 x 80 mm na jedno nabitie
- Elektronická spojka zaručuje stále hodnoty momentu a zvýšenú odolnosť
- Najnižšie vibrácie v tejto triede 6,6 m/s²
- Vrtáčne rýchlovyvolnenného skľučovadla pre vrtáky s valcovou stopkou
- **DCH274P2T:** Dodávané v kufri Tstak

Technické údaje:	DCH274P2	DCH274P2T
Akumulátor	5,0 Ah	5,0 Ah
Výstupný výkon	400 W	
Otáčky naprázdno	0 - 1 100 min ⁻¹	
Počet úderov naprázdno	0 - 4 600 min ⁻¹	
Energia úderu*	2,1 J	
Vibrácie	6,6 m/s ²	
Max. priemer vrtania do dreva / kovu / betónu	26/13/24 mm	
Hmotnosť (vrátane akumulátora)	3,3 kg	
Odporúčaná predajná cena bez DPH	604,96 €	638,29 €
Odporúčaná predajná cena s DPH	725,95 €	765,95 €



DCH274P2: vrtáče 13 mm rýchloupínacieho skľučovadla

Bezuhlíkové kombinované kladivo 18 V

DCH283P2/DCH283NT

- Najlepší vrtací výkon v tejto kategórii vysokootáčkového náradia umožňuje vyvrtáť viac než 74 otvorov (priemer 10 x 80 mm) na jedno nabitie akumulátora
- Blokovanie rotácie aj úderu
- Jasné LED osvetlenie pracovnej plochy integrované do kladiva
- Ideálne na vrtanie kotviacich a montážnych otvorov do betónu, tehál a muriva s priemerom od 4 do 26 mm
- **DCH283NT:** Dodáva sa bez akumulátora a nabíjačky v kufri Tstak

Technické údaje:	DCH283P2	DCH283NT
Akumulátor	5,0 Ah	-
Energia úderu*	2,8 J	
Otáčky naprázdno	0 - 980 ot/min	
Počet úderov/min	0 - 4 480 ú/min	
Max. priemer otvoru dreva / kov / betón (s akumulátorom)	30/13/26 mm	
Hmotnosť (s akumulátorom)	4,20 kg	3,6 kg
Odporúčaná predajná cena bez DPH	604,96 €	413,29 €
Odporúčaná predajná cena s DPH	725,95 €	495,95 €

Uhlová brúška 18 V

DCG412M2/DCG412NT

- Pre všetky štandardné rozbrusovacie, brúsiace a hrubovacie práce vykonávané pomocou kotúčů do Ø 125 mm
- Ocelová prevodovka so silným ozubením zaisťuje dlhú životnosť a nepatrne vibrácie
- Rýchle prestavovanie ochranného krytu a aretácia vretena bez použitia náradia
- **DCG412NT:** Dodáva sa bez akumulátora a nabíjačky v kufri Tstak

Technické údaje:	DCG412M2	DCG412NT
Akumulátor	4,0 Ah (Li-Ion)	-
Výkon	405 W	
Otáčky naprázdno	7 000 min ⁻¹	
Max. priemer kotúča	125 mm	
Hnacie vreteno	M14	
Hmotnosť (vrátane akumulátora)	3,8 kg	
Odporúčaná predajná cena bez DPH	316,63 €	163,29 €
Odporúčaná predajná cena s DPH	379,95 €	195,95 €



DCG405P2

Bezuhlíková uhlová brúška 18 V

DCG405P2/DCG405NT

- Elektronická brzda zastaví rotujúci kotúč veľmi rýchlo
- Elektronická spojka eliminuje spätný ráz pri zaseknutí alebo zablokovaní kotúča
- Sieťka v nasávacích otvoroch chladiaceho vzduchu zabraňuje vniknutiu nečistôt do motora
- **DCG405NT:** Dodávané bez akumulátora a nabíjačky v kufri Tstak

Technické údaje:	DCG405P2	DCG405NT
Akumulátor	5,0 Ah (Li-Ion)	
Výkon	1 000 W	
otáčky naprázdno	7 000 min ⁻¹	
Priemer kotúča	125 mm	
Hnacie vreteno	M14	
Plynulý rozbeh/Spojka/Brzda	ÁNO/ÁNO/ ÁNO	
Ochrana proti preťaženiu	ÁNO	
Vypínač	Posuvný aretovací	
Hmotnosť (vrátane akumulátora)	1,75 kg	
Odporúčaná predajná cena bez DPH	413,29 €	221,63 €
Odporúčaná predajná cena s DPH	495,95 €	265,95 €

Bezuhlíková uhlová brúška 18 V

DCG405FN/DCG406N

- Rovnaké vlastnosti ako DCG405
- Plochá prevodovka pod uhlom 43° umožňuje prácu v stiesnených priestoroch
- Dodávané bez akumulátora a nabíjačky v kartónovej škatuli
- **DCG406N:** Rovnaké vlastnosti ako DCG405
- Kolískový vypínač bez možnosti aretácie
- Dodávané bez akumulátora a nabíjačky v kartónovej škatuli

Technické údaje:	DCG405FN	DCG406N
Akumulátor	-	-
Výkon	1 000 W	
Otáčky naprázdno	7 000 min ⁻¹	
Priemer kotúča	125 mm	
Hnacie vreteno	M14	
Plynulý rozbeh/Spojka/Brzda	ÁNO/ÁNO/ ÁNO	
Ochrana proti preťaženiu	ÁNO	
Vypínač	Posuvný aretovací	Kolískový
Hmotnosť (vrátane akumulátora)	1,80 kg	1,75 kg
Odporúčaná predajná cena bez DPH	221,63 €	191,63 €
Odporúčaná predajná cena s DPH	265,95 €	229,95 €



DCG405FN

DCG406

Kotúče pre uhlové brúsky nájdete na str. B 92



DT43902



DT43909

	DCG418	DCG409	DCG412	DCG405	DCG405FN	DCG406
Napájacie napätie (V)	54 V	18 V	18 V	18 V	18 V	18 V
Motor	Bezuhlíkový	Bezuhlíkový	Uhlíkový	Bezuhlíkový	Bezuhlíkový	Bezuhlíkový
Výkon (W)	2 300 / 2 000	1 647 / 1 553	405	800	800	800
Otáčky naprázdno (min ⁻¹)	9 000	9 000	8 000	9 000	9 000	9 000
Hnacie vreteno	M14	M14	M14	M14	M14	M14
Plynulý rozbeh	ÁNO	ÁNO	NIE	ÁNO	ÁNO	ÁNO
Spojka	ÁNO	ÁNO	NIE	ÁNO	ÁNO	ÁNO
Brzda	ÁNO	ÁNO	NIE	ÁNO	ÁNO	ÁNO
Ochrana proti preťaženiu	ÁNO	ÁNO	NIE	ÁNO	ÁNO	ÁNO
Vypínač	Posuvný aretovací	Posuvný aretovací	S aretáciou	Posuvný aretovací	Posuvný aretovací	Permanentný bez aretácie
Ostatné					plachý nos	
Hmotnosť bez akumulátora (kg)	2,18	1,81	1,9	1,74	1,74	1,74
Odporúčaná predajná cena bez DPH	733,29 €	466,63 €	146,63 €	191,63 €	221,63 €	191,63 €
Odporúčaná predajná cena s DPH	879,95 €	559,95 €	175,95 €	229,95 €	265,95 €	229,95 €

Bezuhlíková priama brúška 18 V

DCG426P2/DCG426N

- Trojstupňové nastavenie otáčok zvyšuje kontrolu pri práci
- Dvojpolohový vypínač uľahčuje uchopenie a zvyšuje kontrolu nad strojom
- LED svetelný krúžok na špičke brúsky zlepšuje viditeľnosť
- Sieťová ochrana chladiacich otvorov zabraňuje vniknutiu nečistôt do motora
- Odvod vzduchu od používateľa zvyšuje komfort pri práci
- **DCG426N:** Dodávané bez akumulátora a nabíjačky v kartónovej škatuli

Technické údaje:	DCG426P2	DCG426N
Akumulátor	5,0 Ah (Li-Ion)	-
Výkon	760 W	
otáčky naprázdno	0 - 5 000 / 17 500 / 25 000 min ⁻¹	
kľesťina	6 mm	
Hnacie vreteno	M15	
Hmotnosť (vrátane akumulátora)	1,19 kg	
Odporúčaná predajná cena bez DPH	399,96 €	221,63 €
Odporúčaná predajná cena s DPH	479,95 €	265,95 €



DCG426P2

Tepl vzdušná pištoľ 18 V

DCE530N

- Bezpečnostný spínač s aretáciou poskytuje bezpečnú prevádzku a zabraňuje náhodnému zapnutiu napr. pri preprave
- Veľmi silná LED dióda pre dokonalý výhľad na pracovnú plochu
- Dvojstupňový spínač teploty a rýchlosti prúdenia vzduchu
- Čas chodu pri použití 5,0 Ah akumulátora podľa použitého stupňa cca 18/22 min.
- Obsahuje kužeľovú dýzu a škrabku na farbu
- Dodáva sa bez akumulátora a nabíjačky v kartónovom obale

Technické údaje:	DCE530N
Akumulátor	-
Teplotný rozsah	290 / 530 °C
Prietok vzduchu	109 / 190 l/m
Hmotnosť (s akumulátormi)	1,2 kg
Odporúčaná predajná cena bez DPH	129,96 €
Odporúčaná predajná cena s DPH	155,95 €

Strihač závitových tyčí 18 V

DCS350NT

- Strihač závitové tyče M6 až M12 • Komfortné používanie v rôznych smeroch • Žiadne pohyblivé sa nože, žiadne kovové piliny alebo odhlavy • Závitové tyče sa režu pomocou strihu, čo minimalizuje ostrapy • LED osvetlenie pracovnej plochy • Dodávané v kufrí Tstak, bez akumulátora a nabíjačky

Technické údaje:	DCS350NT
Akumulátor	-
Rýchlosť	30 strihov/min
Nože	M6, M8, M10, M12
Strihacia kapacita (mäkká oceľ)	M6, M8, M10, M12 mm
Strihacia kapacita (antíkora)	M6, M8, M10 mm
Hmotnosť	4,1 kg
Odporúčaná predajná cena bez DPH	466,63 €
Odporúčaná predajná cena s DPH	559,95 €



obr. s akumulátorom DCB184

Nožnice na plech 18 V

DCS491NT

- Tahké a kompaktné nožnice na strihanie plechov • LED svetlo pre lepšiu viditeľnosť pracovnej plochy • Vypínač s plynulou reguláciou pre lepšiu kontrolu práce • V kufrí Tstak, bez akumulátora a nabíjačky

Technické údaje:	DCS491NT
Akumulátor	-
Rýchlosť	0 - 2 450 strihov/min
Strihacia kapacita (mäkká oceľ)	1,30 mm
Strihacia kapacita (antíkora)	1,00 mm
Hmotnosť	1,8 kg
Odporúčaná predajná cena bez DPH	313,29 €
Odporúčaná predajná cena s DPH	375,95 €

Okrúžná píla na rezanie kovov 18 V

DCS373NT

- Veľmi robustná konštrukcia s antikorovou klznou pätkou píly • Ochranný kryt s priezorom a LED osvetlením pre optimálny pohľad na obrobok • Plne pogumovaná, ergonomická rukoväť pre čo najväčší komfort • Kotúč z ocele špeciálne legovanej volfrámom pre bezostrovkové rezanie • Dodávka bez akumulátora a nabíjačky v kufrí Tstak

Technické údaje:	DCS373NT
Výstupný výkon	460 W
Valnobežné otáčky	3 700 min ⁻¹
Maximálna hĺbka rezu	43 mm
Maximálna hrúbka materiálu:	
Profil / plný materiál	25/3 mm
Pilový list (DT1212)	140 × 20 mm, 30 zubov z tvrdokovu
Hmotnosť (vrátane akumulátora)	3,8 kg
Odporúčaná predajná cena bez DPH	288,29 €
Odporúčaná predajná cena s DPH	345,95 €



Bezuhlíková kotúčová píla 18 V

DCS565P2/DCS565NT

- Bezuhlíkový motor pre predĺžený čas chodu, spoľahlivosť a odolnosť • Elektronická motorová brzda pre väčšiu kontrolu a bezpečnosť práce • Odľuk pilín a nečistôt z línie rezu • LED pracovné svetlo pre lepšiu viditeľnosť osi rezu • DCS565NT: Dodávané bez akumulátora a nabíjačky v kufrí Tstak

Nahrádza DCS391

K dispozícii od: 06/2021

Technické údaje:	DCS565P2	DCS565NT
Akumulátor	5,0 Ah	-
Otáčky naprázdno	4 950 min ⁻¹	
Kapacita šikmých rezov	50°	
Max. hĺbka rezu pri 90°	55 mm	
Max. hĺbka rezu pri 45°	42 mm	
Pilový kotúč	165 × 20 mm / 24 zubov	
Hmotnosť bez akumulátora	2,8 kg	
Odporúčaná predajná cena bez DPH	496,63 €	254,96 €
Odporúčaná predajná cena s DPH	595,95 €	305,95 €

Okrúžná píla 18 V

DCS570P2/DCS570NT

- Pozdĺžne a priečne rezy stavebných drevených materiálov • Meradlo na presné nastavenie hĺbky rezu až do 65 mm • Jednoduché a presné nastavenie šikmých rezov až do uhla 57° • Dodávané v kufrí Tstak

- DCS570NT: Dodáva sa bez akumulátora a nabíjačky v kufrí Tstak

Technické údaje:	DCS570P2	DCS570NT
Akumulátor	5,0 Ah	-
Otáčky naprázdno	5 500 ot/min	
Kapacita šikmých rezov	57°	
Max. hĺbka rezu pri 90°	65 mm	
Max. hĺbka rezu pri 45°	47 mm	
Pilový kotúč (DT195562)	184 × 16 mm, 24 zubov	
Hmotnosť (vrátane akumulátora)	3,6 kg	
Odporúčaná predajná cena bez DPH	483,29 €	274,96 €
Odporúčaná predajná cena s DPH	579,95 €	329,95 €



Bezuhlíková kotúčová píla so základňou pre lištu 18 V

DCS572P2/DCS572NT

- Bezuhlíkový motor poskytuje vysoký výkon, účinnosť a odolnosť • Umožňuje vykonávať štandardné a priečne rezy v dreve a ostatných stavebných materiáloch • Integrovaný odľuk prachu a pilín z osi rezu • LED osvetlenie zlepšuje viditeľnosť osi rezu • Výkon na jedno nabitie akumulátora: cca 100 rezov late 200 × 50 mm

- DCS572NT: Dodáva sa bez akumulátora a nabíjačky v kufrí Tstak

Technické údaje:	DCS572P2	DCS572NT
Akumulátor	5,0 Ah	-
Otáčky naprázdno	5 500 min ⁻¹	
Kapacita šikmých rezov	57°	
Max. hĺbka rezu pri 90°	58 mm	
Max. hĺbka rezu pri 45°	44 mm	
Pilový kotúč	184 × 16 mm	
Hmotnosť (s akumulátormi)	3,6 kg	3,3 kg
Odporúčaná predajná cena bez DPH	504,96 €	279,96 €
Odporúčaná predajná cena s DPH	605,95 €	335,95 €

Bezuhlíková kotúčová píla 115 mm 18 V

DCS571P2/DCS571NT

- Tenký rez kotúča poskytuje rýchly rez a predĺžený prevádzkový čas • Beznáradové nastavenie hĺbky rezu a šikmého rezu • Extrémne odolná konštrukcia náradia a prevodovky poskytujú dlhú životnosť náradia a presné rezy • Aretácia chodu a elektronická brzda zvyšujú kontrolu nad náradím a pracovnú bezpečnosť • Výkon na jedno nabitie akumulátora: cca 76 m rezu preglejky 12 mm

- DCS571NT: Dodáva sa bez akumulátora a nabíjačky v kufrí Tstak

Technické údaje:	DCS571P2	DCS571NT
Akumulátor	5,0 Ah	-
Výkon motora	750 W	
Otáčky naprázdno	4 500 min ⁻¹	
Kotúč (DT10410)	115 × 9,5 mm	
Max. hĺbka rezu	38 mm	
Kapacita šikmých rezov	45°	
Hmotnosť (s akumulátormi)	1,5 kg	1,1 kg
Odporúčaná predajná cena bez DPH	454,96 €	229,96 €
Odporúčaná predajná cena s DPH	545,95 €	275,95 €



Pilové kotúče pre kotúčové píly nájdete na str. B 59



	DCS578	DCS579	DCS577	DCS520	DCS570	DCS571	DCS572	DCS573	DCS565
Napájacie napätie (V)	54 V	54 V	54 V	54 V	18 V	18 V	18 V	18 V	18 V
Výkon (W)	2 456 / 2 262	2 456 / 2 262	2 400	1 450	900	750	900	1 727	760
Otáčky naprázdno (min ⁻¹)	5 800	5 800	5 800	2 500 - 4 200	5 550	4 500	5 500	5 500	4 950
Kapacita šikmých rezov	57°	57°	53°	57°	57°	45°	57°	57°	50°
Max. hĺbka rezu pri 90° (cm)	67	61	65	59 / 55	55	39	58	67	55
Max. hĺbka rezu pri 45° (cm)	49	44	50	44 / 40	42	25	44	51	42
Pilový kotúč	190 × 30	190 × 30	190 × ◇	165 × 20	184 × 16	115 × 9,5	184 × 16	190 × 30	165 × 20
Základňa pre vodiacu lištu	NIE	ÁNO	NIE	ÁNO	NIE	NIE	ÁNO	NIE	NIE
Elektronická brzda	ÁNO	ÁNO	ÁNO	ÁNO	ÁNO	ÁNO	ÁNO	ÁNO	ÁNO
LED osvetlenie	ÁNO	ÁNO	ÁNO	NIE	ÁNO	NIE	ÁNO	ÁNO	ÁNO
Hmotnosť bez akumulátora (kg)	3,6	3,7	5,0	4,7	3,6	2,5	3,6	3,7	2,6

Oscilačná multitřbrška 18 V

DCS356P2/DCS356NT

• Systém výměny příslušenstva QUICK-CHANGE umožňuje rychlou výměnu pracovního příslušenstva bez použití jiného nářadí • Spuštěcí spínač DUAL-GRIP s trojstupňovým nastavením rychlosti poskytuje výbornou kontrolu nářadí při práci • Jasná LED diódová světla osvětlují tmavé pracovní prostředí • **DCS356NT**: Dodávané bez akumulátoru a nabíječky v kufrí Tstak

Nahradzuje DCS355

Technické údaje:	DCS356P2	DCS356NT
Akumulátor	5,0 Ah	-
Výkon	300 W	-
Počet kmitov	0 - 20 000 km./min	-
Rychlost 1	0 - 15 000 km./min	-
Rychlost 2	0 - 17 000 km./min	-
Rychlost 3	0 - 20 000 km./min	-
Uprnutie nářadí bez použitia iného nářadia	ANO	-
Hmotnosť (s akumulátormi)	1,78 kg	1,4 kg
Odporúčaná predajná cena bez DPH	413,29 €	208,29 €
Odporúčaná predajná cena s DPH	495,95 €	249,95 €



Příslušenstvo obsiahnuté v DCS356P2

1 ks 31 × 43 mm plátok na rýchle rezy dreva	1 ks delta podložka na brúsne papiere
1 ks 31 × 43 mm plátok na rezanie dreva s klincami	25 ks brúsnych papierov rôznej hrúbosti
1 ks škrabka	1 ks hĺbkový doraz
1 ks polkruhový plátok	1 ks adaptér na odsávanie
1 ks karbidový plátok na odstraňovanie malty	1 ks adaptér na plátky iných značiek
1 ks plátok na jemné rezy v dreve	-

Příslušenstvo obsiahnuté v DCS356NT

1 ks 31 × 43 mm plátok na rezanie dreva s klincami
1 ks 31 × 43 mm plátok na rýchle rezy dreva
1 ks delta podložka na brúsne papiere
25 ks brúsnych papierov rôznej hrúbosti
1 ks adaptér na plátky iných značiek

Kombinovaná frézka 18 V 8 mm

DCW604P2/DCW604NT

• Revolverová hlava nastaviteľná na piatich polohách umožňuje vykonávať stupňovité alebo opakované ponorné rezy • Dvojité LED svetlo zvyšuje počas práce viditeľnosť v blízkosti frézy • Plynulý rozbeh obmedzuje pohyb nářadí pri spustení • Elektronická brzda zlepšuje ovládateľnosť a zvyšuje bezpečnosť • Plynulá regulácia otáčok zaručuje nastavenie optimálnych otáčok frézy pre rôzne materiály • Obsahuje: klieština 8 mm, kľúč 17 mm, centrovací kužel, vodiace puzdro 17 mm, pevnú základňu, odsávanie, paralelné vodidlo • **DCW604NT**: Dodáva sa bez akumulátoru a nabíječky v kufrí Tstak

Technické údaje:	DCW604P2	DCW604NT
Akumulátor	5,0 Ah	-
Výkon	930 W	-
Otáčky naprázdno	16 000 - 25 500 min ⁻¹	-
Zdvih	55 mm	-
Rozmer klieštiny	8 mm	-
Maximálny priemer nástroja	30 mm	-
Hmotnosť (vrátane akumulátora)	2,9 kg	2,4 kg
Odporúčaná predajná cena bez DPH	599,96 €	383,29 €
Odporúčaná predajná cena s DPH	719,95 €	459,95 €



Ohraňovacia frézka 18 V

DCW600N

• Dvojité LED svetlo zvyšuje počas práce viditeľnosť v blízkosti frézy, čo zaručuje zvýšenú presnosť • Plynulý rozbeh obmedzuje pohyb nářadí pri spustení a zlepšuje ovládateľnosť • Elektronická brzda zlepšuje ovládateľnosť a zvyšuje bezpečnosť • Plynulá regulácia otáčok zaručuje nastavenie optimálnych otáčok frézy pre rôzne materiály • Dodáva sa bez akumulátoru a nabíječky v kartónovej škatuli

Technické údaje:	DCW600N
Výkon	930 W
Otáčky naprázdno	16 000 - 25 500 min ⁻¹
Zdvih	55 mm
Rozmer klieštiny	8 mm
Maximálny priemer nástroja	30 mm
Hmotnosť (vrátane akumulátora)	1,54 kg
Odporúčaná predajná cena bez DPH	254,96 €
Odporúčaná predajná cena s DPH	305,95 €

Bezuhlíková vibračná brúska 18 V

DCW200P2/DCW200NT

• Bezuhlíkový motor zaručuje dlhý pracovný čas • Textúrovaná protišmyková rúčka a tela brúsky poskytujú vysoký komfort a znižujú únavu obsluhy • Veľmi nízke vibrácie • Brzda motora rýchlo zastaví pohyb po vypnutí stroja • Prichytenie na suchý zips • Prevádzkový čas na jedno nabitie akumulátora: 30 - 40 minút podľa zvolenej rýchlosti • Wireless Tool Control (WTC) - Bezdrôtové ovládanie nářadí spolu s 54 V vysávačom DCV586M • **DCW200NT**: Dodáva sa bez akumulátoru a nabíječky v kufrí Tstak

Technické údaje:	DCW200P2	DCW200NT
Akumulátor	5,0 Ah	-
Počet kmitov	8 - 13 500 km./min	-
Rozmer brúsneho papiera	115 × 108 mm	-
Hmotnosť (s akumulátormi)	1,3 kg	1,0 kg
Odporúčaná predajná cena bez DPH	391,63 €	166,63 €
Odporúčaná predajná cena s DPH	469,95 €	199,95 €



125 mm Excentrická brúska 18 V

DCW210P2/DCW210NT

• Bezuhlíkový motor zaručuje dlhý pracovný čas • Ergonomické držanie znižuje únavu obsluhy je možné pracovať iba jednou rukou • Veľmi nízke vibrácie • Brzda motora rýchlo zastaví pohyb po vypnutí stroja • Prichytenie na suchý zips • Prevádzkový čas na jedno nabitie akumulátora: 30 - 60 minút podľa zvolenej rýchlosti • **DCW210NT**: Dodáva sa bez akumulátoru a nabíječky v kufrí Tstak

Technické údaje:	DCW210P2	DCW210NT
Akumulátor	5,0 Ah	-
Otáčky naprázdno	7 - 12 000 min ⁻¹	-
Počet kmitov	8 - 12 000 min ⁻¹	-
Rozkmit	2,6 mm	-
Priemer brúsneho papiera	125 mm	-
Hmotnosť	1,3 kg	-
Odporúčaná predajná cena bez DPH	404,96 €	191,63 €
Odporúčaná predajná cena s DPH	485,95 €	229,95 €

Bezuhlíková brúska na sadrokartóny 18 V

DCE800T2/DCE800N

• Bezuhlíkový motor zaručuje dlhý pracovný čas a je napájaný akumulátorom FLEXVOLT 6,0 Ah • Teleskopická rúčka umožňuje používateľovi jednoducho a rýchlo meniť dosah nářadí podľa potreby • Nastavenie otáčok poskytuje úplnú flexibilitu pri všetkých aplikáciách s akýmkoľvek príslušenstvom • Prevádzkový čas na jedno nabitie akumulátora: až 40 minút brúsenia podľa zvolenej rýchlosti • Wireless Tool Control (WTC) - Bezdrôtové ovládanie nářadí spolu s 54 V vysávačom DCV586M • **DCE800T2**: Dodávané s taškou na baterky a nabíjačkou + 3* brúsny papier • **DCE800N**: Dodáva sa bez akumulátoru a nabíječky v kartónovej škatuli + 3* brúsny papier

Technické údaje:	DCE800T2	DCE800N
Akumulátor	6,0 Ah	-
Priemer brúsneho papiera	225 mm	-
Brúsny pohyb	rotačný	-
Otáčky naprázdno	700 - 1 200 min ⁻¹	-
Dĺžka rukoväti	125 - 160 cm	-
Hmotnosť (bez akumulátora)	3,9 kg	3,9 kg
Odporúčaná predajná cena bez DPH	863,29 €	541,63 €
Odporúčaná predajná cena s DPH	1 035,95 €	649,95 €



Brúsne papiere a brúsnu sieťovinu nájdete na str. B 83



Bezuhlíková priamočiara píla 18 V

DCS334P2/DCS334NT

• Bezuhlíkový motor poskytuje dlhší prevádzkový čas a väčšiu odolnosť • Uchytenie s hornou rukoväťou • Inteligentný spúšťač spínač s plynulou reguláciou otáčok • Predkmit pilového listu nastaviteľný do 4 polôh ovláda agresivitu alebo hladkosť rezov • Pätku nářadia nastaviteľnú bez použitia iného nářadí s krytom zabráňujúcim poškrabaniu je možné v oboch smeroch nastaviť v uhle 45° • Nové, vylepšené prichytenie rezného plátku • **DCS334NT**: Dodáva sa bez akumulátoru a nabíječky v kufrí Tstak

Technické údaje:	DCS334P2	DCS334NT
Akumulátor	5,0 Ah	-
Počet zdvihov naprázdno	0 - 3 200 z/min	-
Dĺžka zdvihu	26 mm	-
Nastavenie sklonu	45°	-
Max. kapacita rezu do dreva/kovu	135/10 mm	-
Hmotnosť (vrátane akumulátora)	2,1 kg	-
Odporúčaná predajná cena bez DPH	483,29 €	254,96 €
Odporúčaná predajná cena s DPH	579,95 €	305,95 €



Bezuhlíková priamočiara píla 18 V

DCS335P2/DCS335NT

Bezuhlíkový motor poskytuje dlhší prevádzkový čas a väčšiu odolnosť • Prichytenie hriek • Inteligentný spúšťač spínač s plynulou reguláciou otáčok • Predkmit pilového listu nastaviteľný do 4 polôh ovláda agresivitu alebo hladkosť rezov • Pätku nářadia nastaviteľnú bez použitia iného nářadí s krytom zabráňujúcim poškrabaniu je možné v oboch smeroch nastaviť v uhle 45° • Nové, vylepšené prichytenie rezného plátku • **DCS335NT**: Dodáva sa bez akumulátoru a nabíječky v kufrí Tstak

Technické údaje:	DCS335P2	DCS335NT
Akumulátor	5,0 Ah	-
Počet zdvihov naprázdno	0 - 3 200 z/min	-
Dĺžka zdvihu	26 mm	-
Nastavenie sklonu	45°	-
Max. kapacita rezu do dreva/kovu	135/10 mm	-
Hmotnosť (vrátane akumulátora)	2,1 kg	-
Odporúčaná predajná cena bez DPH	483,29 €	254,96 €
Odporúčaná predajná cena s DPH	579,95 €	305,95 €

Mečová píla 18 V

DCS380M2/DCS380N

- Elektronická regulácia počtu zdvihov a elektronická motorová brzda
- Pilový list, vymeniteľný bez použitia iného náradia, je použiteľný vo všetkých smeroch
- Patka píly prestaviteľná bez použitia náradia umožňuje lepšie prispôbenie obróbku príp. pracovnému prostrediu
- DCS380N:** Dodáva sa bez akumulátorov a nabíjačky v kartónovej skatuli



Príchytky pilového listu nastaviteľné do štyroch poloh.

4 POSITION
Príchytky pilového listu nastaviteľné do štyroch poloh.

Technické údaje:	DCS380M2	DCS380N
Akumulátor	4,0 Ah (Li-Ion)	-
Výkon	560 W	-
Počet zdvihov naprázdno	0 - 2 950 min ⁻¹	-
Dĺžka zdvihu	28,6 mm	-
Hmotnosť (vrátane akumulátora)	3,3 kg	-
Odporúčaná predajná cena bez DPH	413,29 €	254,96 €
Odporúčaná predajná cena s DPH	495,95 €	305,95 €

Bezuhlíková kompaktná mečová píla 18 V

DCS369M2/DCS369NT

- Univerzálna kompaktná píla určená pre elektrikárov, inštalatérov a montérov
- Ideálna na prácu jednou rukou
- Prichytenie pilového plátku bez použitia iného náradia
- LED pracovné svetlo
- Výkon na jedno nabitie akumulátora: cca 160 rezov fošne 50 x 100 mm
- DCS369NT:** Dodáva sa bez akumulátorov a nabíjačky v kufrí Tstak



Technické údaje:	DCS369M2	DCS369NT
Akumulátor	4,0 Ah	-
Počet zdvihov naprázdno	0 - 2 800 min ⁻¹	-
Dĺžka zdvihu	16 mm	-
Max. hĺbka rezu do:	drevo / kov / plasty	90/40/90 mm
Hmotnosť (vrátane akumulátora)	1,63 kg	1,43 kg
Odporúčaná predajná cena bez DPH	354,96 €	179,96 €
Odporúčaná predajná cena s DPH	425,95 €	215,95 €

Pásová píla na kov 18 V 63 mm

DCS371N

- Ideálne vhodné na dlžkové rezy kovových obrábok, vrátane závitových tyčí, nosníkov a oceľových rúrok
- Kapacita rezu 63 mm umožňuje rezanie rúrok až do priemeru 50 mm alebo 2"
- Hladký rez s povrchom bez ostropek
- Pri rezaní kovu dochádza iba k malému alebo vôbec žiadnemu iskreniu
- Správne vyváženie a ľahká ovládateľnosť pri práci v každom smere, vrátane práce vykonávanej nad hlavou
- Dodáva sa bez akumulátorov a nabíjačky v kartónovej skatuli



Obr.: s akumulátorom DCB182

Technické údaje:	DCS371N
Akumulátor	-
Výkon	460 W
Rýchlosť posuvu	174 m/min
Max. prerez	63 x 63 mm
Dĺžka pilového pásu	835 mm
Šírka pilového pásu	0,5 mm
Výška pilového pásu	12 mm
Hmotnosť bez akumulátora	3,9 kg
Odporúčaná predajná cena bez DPH	338,29 €
Odporúčaná predajná cena s DPH	405,95 €

Pokosová píla 184 mm 18 V

DCS365N

- Motor DeWALT 65 mm s dvojitou izoláciou chladený ventilátorom zaručuje maximálny výkon pri práci s tvrdým drevom
- Presné nastavenie uhla v rozmedzí od 0 do 48°
- Svetelný indikátor osi rezu
- Dodávané bez akumulátorov a nabíjačky



Technické údaje:	DCS365N
Akumulátor	-
Výkon	590 W
Otáčky naprázdno	3 750 min ⁻¹
Kapacita pokosových rezov	48°/48° (vľavo aj vpravo)
Kapacita šikmých rezov	48°
90°/90°	250 x 50 mm
45°/90°	176 x 50 mm
90°/45°	250 x 35 mm
Pilový list (DT1668)	184 x 16 mm, 40 zubov
Hmotnosť (vrátane akumulátora)	11,5 kg
Odporúčaná predajná cena bez DPH	454,96 €
Odporúčaná predajná cena s DPH	545,95 €

Bezuhlíková strunová kosačka so skladacou rukoväťou 18 V

DCMST561P1/DCMST561N

- Rozložiteľná rukoväť pre lepšie prevážanie a manipuláciu
- Dva prevodové stupne umožňujú optimálne využitie dĺžky prevádzkového času a výkonu
- Ochranný kryt zaisťuje lepší prístup a lepšiu viditeľnosť sekanej plochy
- Spúšťač spínač s úplnou reguláciou otáčok ponúka používateľovi úplnú kontrolu nad výkonom kosačky
- Výkon na jedno nabitie akumulátora: cca 40 min chodu bez zaťaženia
- DCMST561N:** Dodáva sa bez akumulátorov a nabíjačky



Nahrádzače DCM561

Technické údaje:	DCMST561P1	DCMST561N
Akumulátor	1 x 5,0 Ah	-
Výkon	400 W	-
Šírka záberu	36 cm	-
Otáčky struny	0 - 4 600/6 000 min ⁻¹	-
Priemer struny	2 mm	-
Posunutie struny	úderom o zem	-
Hmotnosť (s akumulátormi)	3,5 kg	-
Odporúčaná predajná cena bez DPH	338,29 €	221,63 €
Odporúčaná predajná cena s DPH	405,95 €	265,95 €

Kompaktná mečová píla 18 V

DCS367P2/DCS367NT

- Kompaktná mečová píla umožňuje lepší prístup na ťažko dostupné miesta
- Zdokonalené vyváženie a ľahké ovládanie vďaka uprostred umiestnenému bezuhlíkovému motoru
- Prichytky pilového listu nastaviteľná do štyroch poloh
- LED baterka zlepšuje výhľad na vykonávaný rez
- Dodávané v kufrí Tstak
- DCS367NT:** Dodávané bez akumulátorov a nabíjačky v kufrí Tstak

Technické údaje:	DCS367P2	DCS367NT
Akumulátor	5,0 Ah (Li-Ion)	-
Počet zdvihov naprázdno	0 - 2 900 min ⁻¹	-
Dĺžka zdvihu	28,6 mm	-
Max. hĺbka rezu do dreva / kov / plasty	300/100/160 mm	-
Hmotnosť (vrátane akumulátora)	2,3 kg	2,1 kg
Odporúčaná predajná cena bez DPH	479,96 €	254,96 €
Odporúčaná predajná cena s DPH	575,95 €	305,95 €

2 mm hoblík 18 V

DCP580P2/DCP580NT

- Výkonný bezuhlíkový motor poskytuje hladký chod a predĺžený prevádzkový čas
- Ľahký, kompaktný a ergonomicky dizajn zaručuje komfortné a pohodlné ovládanie
- Veľký valec s dvojitým TCT ostrím poskytuje vysoko kvalitné a hladké hoblčovanie
- Veľká základňa zaručuje dobrú stabilitu hoblíka
- DCP580NT:** Dodávané bez akumulátorov a nabíjačky v kufrí Tstak

Technické údaje:	DCP580P2	DCP580NT
Akumulátor	5,0 Ah (Li-Ion)	-
Otáčky naprázdno	15 000 min ⁻¹	-
Max. hĺbka hoblčovania	2 mm	-
Max. hĺbka falcovania	9 mm	-
Šírka hoblíka	82 mm	-
Priemer valca	48 mm	-
Hmotnosť (vrátane akumulátora)	3,1 kg	2,5 kg (bez oka)
Odporúčaná predajná cena bez DPH	529,96 €	254,96 €
Odporúčaná predajná cena s DPH	635,95 €	305,95 €

Pásová píla kov 18 V 46 mm

DCS377N

- 18V bezuhlíkový motor poskytuje dlhú životnosť, účinnosť a výkon
- Plynulý spínač s aretáciou zabraňuje náhodnému spusteniu a poskytuje zvýšenú kontrolu
- Regulácia otáčok umožňuje meniť rýchlosť pilového listu v závislosti od aplikácie
- Integrované LED svetlo poskytuje zvýšenú viditeľnosť pri zlych svetelných podmienkach
- Dodávané bez akumulátorov a nabíjačky v kartónovom obale

Technické údaje:	DCS377N
Akumulátor	-
Výkon	350 W
Rýchlosť posuvu	46 - 116 m/min
Max. prerez	46 x 46 mm
Dĺžka pilového pásu	686 - 692 mm
Šírka pilového pásu	0,5 mm
Výška pilového pásu	12,7 mm
Hmotnosť bez akumulátora	3,0 kg
Odporúčaná predajná cena bez DPH	274,96 €
Odporúčaná predajná cena s DPH	329,95 €

Pilové pásy pre pásovú pílu nájdete na str. B 80

Pilové kotúče pre pílu DCS365 nájdete na str. B 55

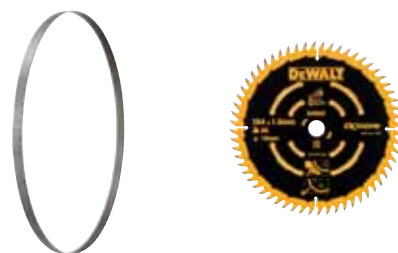

Záhradný fúkar 18 V

DCM562P1/DCM562PB

- Záruka profesionálneho výkonu - rýchlosť prúdiaceho vzduchu 144 km/hod
- Bezuhlíkový motor s tichou konštrukciou (hlučnosť nižšia než 65 dB) umožňuje použitie aj na miestach s obmedzeným hlučnosťou
- Ľahká a kompaktná konštrukcia s hmotnosťou iba 3,2 kg minimalizuje náhodu paží používateľa
- Komfortná rukoväť - ergonomicky optimalizované rozmery a umiestnenie tvarovanej rukoväti zvyšujú komfort používateľa
- Spúšťač spínač s úplnou reguláciou otáčok ponúka používateľovi úplnú kontrolu
- DCM562PB:** Dodávané bez akumulátora a nabíjačky

Technické údaje:	DCM562P1	DCM562PB
Akumulátor	1 x 5,0 Ah (Li-Ion)	-
Rýchlosť vzduchu	40 m/s (144 km/hod)	-
Hmotnosť	3,2 kg	-
Odporúčaná predaj. cena bez DPH	288,29 €	158,29 €
Odporúčaná predaj. cena s DPH	345,95 €	189,95 €

Reťazová píla 30 cm 18 V

DCM565P1/DCM565N

- 30 cm lišta s reťazou Oregon
- Vysokoučinný bezuhlíkový motor umožňuje vykonať viac než 70 rezov hranola 10 × 10 cm na jedno nabitie akumulátora 18 V/5 Ah
- Automatické mazanie - znižuje potrebu nastavovať a manipulovať s pilou
- Výmena a napnutie reťaze bez použitia iného náradia
- Rýchlosť rezu - 7,68 m/s

- **DCM565N:** Dodávané bez akumulátorov a nabíjačky v kartónovej skatuli

Technické údaje:	DCM565P1	DCM565N
Akumulátor	5,0 Ah (Li-Ion)	-
Dĺžka lišty a reťaze	30 cm	
Rýchlosť reťaze	7,68 m/s	
Hmotnosť (vrátane akumulátora)	3,3 kg	
Odporúčaná predajná cena bez DPH	349,96 €	221,63 €
Odporúčaná predajná cena s DPH	419,95 €	265,95 €



Výsuvná reťazová píla 20 cm 18 V

DCMPS567P1/DCMPS567N

- 20 cm lišta s reťazou Oregon
- Účinný bezuhlíkový motor umožňuje vykonať cca 55 rezov hranola 10 × 10 cm na jedno nabitie batérie
- Rozložiteľná rukoväť s dĺžkou až 3 metre umožňuje rezať až do výšky 4,5 m
- Prídavný popruh pre lepšiu stabilitu pily pri práci vo výškach
- Ozubená oporná plocha, poskytuje vynikajúcu oporu pre pilu vo výškach

- **DCMPS567N:** Dodáva sa bez akumulátorov a nabíjačky

Technické údaje:	DCMPS567P1	DCMPS567N
Akumulátor	1 × 5,0 Ah	
Dĺžka lišty a reťaze	20 cm	
Rýchlosť reťaze	6,5 m/s	
Dĺžka rukoväte základná / predĺžená	2 m / 3 m	
Pracovný dosah	4,5 m	
Hmotnosť (s akumulátormi)	4,3 kg	
Odporúčaná predajná cena bez DPH	396,63 €	258,29 €
Odporúčaná predajná cena s DPH	475,95 €	309,95 €

Kosačka na trávnu 2 × 18 V

DCMW564P2/DCMW564N

- Odolné kovové žacie ústrojenstvo so šírkou záberu 48 cm umožňuje pokosiť plochu až do 800 m²
- Vysokovýkonný bezuhlíkový motor radu XR
- Napájanie 2 akumulátormi DEWALT XR 18 V, ktoré poskytujú napätie napätie 36 V
- Elektronická prístrojová doska s dvoma portami poskytuje okamžitú informáciu o stave nabitia akumulátora
- Možnosť mulčovať a zbierať pokosenú trávnu
- Objem zberného koša 55 l

Technické údaje:	DCMW564P2	DCMW564N
Šírka záberu:	48 cm	
Systém sekania:	Rotačný	
Prevádzkové časy naprázdno:	22 min	
Pokosená plocha na 1 nabitie:	800 m ²	
Kapacita zberného koša:	55 l	
Nastavenie výšky kosenia:	5 × 25-38-57-74-86 mm	
Nastavenie výšky rukoväti:	ÁNO	
Odporúčaná predajná cena bez DPH	721,63 €	496,63 €
Odporúčaná predajná cena s DPH	865,95 €	595,95 €



Príslušenstvo pre reťazové píly nájdete na str. B 112



Príslušenstvo pre strunové a kolesové kosačky nájdete na str. B 112



Nožnice na živé ploty 18 V

DCMHT563P1/DCMHT563N

- Kompaktná a ľahká konštrukcia zaručuje menšiu únavu používateľa pri strihaní živých plotov
- Nožová lišta s dĺžkou 55 cm s laserom opracovanými dvojitými nožmi ponúka kapacitu rezu až 25 mm
- Predĺžený prevádzkový čas: až 75 minút strihania na jedno nabitie akumulátora s kapacitou 5,0 Ah
- Skriňa náradia z materiálu Xenoy™ zaručuje vynikajúcu pevnosť a odolnosť proti nárazu

- **DCMHT563N:** Dodáva sa bez akumulátorov a nabíjačky

Nahradzuje DCM563

Technické údaje:	DCMHT563P1	DCMHT563N
Akumulátor	1 × 5,0 Ah (Li-Ion)	-
Dĺžka nožovej lišty	550 mm	
Rozstup zubov	25 mm	
Prevádzkový čas	až 75 min.	
Hmotnosť	3,4 kg	
Odporúčaná predajná cena bez DPH	288,29 €	179,96 €
Odporúčaná predajná cena s DPH	345,95 €	215,95 €



Výsuvné polohovateľné nožnice 18 V

DCMPH566P1/DCMPH566N

- Lišta s dĺžkou 55 cm
- Otočná hlava v rozsahu 180° nastaviteľná do 7 polôh
- Nastaviteľné uhly strihania umožňujú vytvárať živé ploty akéhokoľvek tvaru a veľkosti
- Účinný bezuhlíkový motor poskytuje až 75 minút práce na jedno nabitie akumulátora
- Možnosť nastaviť reznú hlavu do 7 polôh
- Dĺžka rukoväti 2,60 m umožňuje dosah do veľkých výšok

- **DCMPH566N:** Dodáva sa bez akumulátorov a nabíjačky

Technické údaje:	DCMPH566P1	DCMPH566N
Akumulátor	1 × 5,0 Ah (Li-Ion)	-
Dĺžka nožovej lišty	550 mm	
Rozstup zubov	25 mm	
Pracovná dĺžka	2,6 m	
Prevádzkový čas	až 75 min.	
Hmotnosť	3,4 kg	
Odporúčaná predajná cena bez DPH	479,96 €	349,96 €
Odporúčaná predajná cena s DPH	575,95 €	419,95 €

Pokrývačská kľincovačka 18 V

DCN45RND2/DCN45RNN

- Bezuhlíkový motor a napájanie batériou poskytujú vysoký výkon, lacnejšiu prevádzku a ziadnu starosť o hadice so vzduchom alebo bombičky s plynom
- Na jedno nabitie akumulátora 2,0 Ah nastrelí až 500 kľincov, na jedno nabitie na 5,0 Ah batériu 1 300 kľincov
- Nastrelí až 3 kľince za sekundu
- Ponikľovaná hlava odolná pôsobeniu chemických čistiacich prostriedkov
- Pracuje so všetkými kľincami DEWALT radu DNR alebo s kľincami BOSTITCH radu CR
- **DCN45RNN:** Dodávané bez akumulátorov a nabíjačky v kartónovom obale

Technické údaje:	DCN45RND2	DCN45RNN
Akumulátor	2,0 Ah	-
Priemer kľinca	3 mm	
Dĺžka kľinca	19 - 45 mm	
Priemer hlavičky	10,1 mm	
Uhol sklonu kľincov	15°	
Kapacita zásobníka	120 kľincov	
Hmotnosť bez akumulátora	3,85 kg	
Odporúčaná predajná cena bez DPH	796,63 €	574,96 €
Odporúčaná predajná cena s DPH	955,95 €	689,95 €



Dokončovacia kľincovačka 18 V - kaliber 15

DCN650P2/DCN650N

- Akumulátorový pohon ponúka nižšie prevádzkové náklady než pohon plynom a takisto stály výkon pri nízkych prevádzkových teplotách
- Hlba nastrelenia kľinca sa môže ľahko nastaviť pomocou koleška nastavovača hlčky nastrelenia ovládaného palcom
- BEZUHLÍKOVÝ motor ponúka prevádzkový čas, ktorý nemôže byť v tomto kompaktnom vydaní prekonalý
- Sekvenčný alebo rázový režim umožňuje optimálne zvoliť pracovnú rýchlosť a presnosť
- Ideálna na dokončovanie práce - obklady okien a dverí, opláštenie, stropné a podlahové lišty, výroba nábytku
- **DCN650N:** Dodávané bez akumulátorov a nabíjačky v kartónovej skatuli

Technické údaje:	DCN650P2	DCN650N
Akumulátor	5,0 Ah (Li-Ion)	-
Priemer kľinca	1,8 mm (15 Ga)	
Dĺžka kľinca	32 - 63 mm	
Uhol zásobníka	34°	
Kapacita zásobníka	110 kľincov	
Pracovný rozsah	-20 °C až +50 °C	
Hmotnosť (vrátane akumulátora)	2,6 kg	
Odporúčaná predajná cena bez DPH	638,29 €	433,29 €
Odporúčaná predajná cena s DPH	765,95 €	519,95 €

Dokončovacia kľincovačka 18 V - kaliber 16

DCN660D2 / DCN660P2 / DCN660NT

- BEZUHLÍKOVÝ motor ponúka neprekonateľný prevádzkový čas
- Akumulátorový pohon ponúka nižšie prevádzkové náklady než pohon plynom a tiež stály výkon pri nízkych prevádzkových teplotách
- Sekvenčný alebo rázový režim umožňuje optimálne zvoliť pracovnú rýchlosť a presnosť
- Ideálna na dokončovanie práce - obklady okien a dverí, opláštenie, stropné a podlahové lišty, výroba nábytku
- **DCN660NT:** Dodávané bez akumulátorov a nabíjačky v kufrí Tstak

Technické údaje:	DCN660D2	DCN660P2	DCN660NT
Akumulátor	2,0 Ah (Li-Ion)	5,0 Ah (Li-Ion)	-
Priemer kľinca	1,6 mm (16 Ga)		
Dĺžka kľinca	32 - 63 mm		
Uhol zásobníka	20°		
Kapacita zásobníka	110 kľincov		
Energia úderu	48 J		
Pracovný rozsah	-20 až +50 °C		
Hmotnosť (vrátane akumulátora)	2,65 kg	2,95 kg	2,35 kg (bez aku)
Odporúčaná predajná cena bez DPH	541,63 €	638,29 €	446,63 €
Odporúčaná predajná cena s DPH	649,95 €	765,95 €	535,95 €



Dokončovacia kľincovačka 18 V - kaliber 18

DCN680D2/DCN680NT

- BEZUHLÍKOVÝ motor ponúka vynikajúci prevádzkový čas
- Kompaktný, ľahký a ergonomický dizajn umožňuje jednoduché a pohodlné použitie
- Sekvenčný režim umožňuje presné umiestnenie kľinca. Rázový režim umožňuje nastrelenie až 4 kľincov za sekundu
- Hlba nastrelenia kľinca sa môže ľahko nastaviť pomocou koleška
- **DCN680NT:** Dodáva sa bez akumulátorov a nabíjačky v kufrí Tstak

Technické údaje:	DCN680D2	DCN680NT
Akumulátor	2,0 Ah	-
Priemer kľinca	1,25 mm (18 Ga)	
Dĺžka kľinca	15 - 54 mm	
Uhol zásobníka	0°	
Plnenie zásobníka	Zozadu	
Kapacita zásobníka	110 kľincov	
Energia úderu *	48 J	
Prevádzková teplota	-20 až +50 °C	
Hmotnosť	2,4 kg	
Odporúčaná predajná cena bez DPH	591,63 €	466,63 €
Odporúčaná predajná cena s DPH	709,95 €	559,95 €

Spinkovačka 18 V

DCN681D2/DCN681NT

• Akumulátorový pohon ponúka nižšie prevádzkové náklady než pohon plynom a takisto stály výkon pri nízkych prevádzkových teplotách • Hlávka nastavenia spunky sa môže ľahko nastaviť pomocou kolieska nastavovacieho hĺbkového nastavenia ovládaného palcom • BEZUHĽKOVÝ motor ponúka prevádzkový čas, ktorá nemôže byť v tomto kompaktnom vydaní prekonalý • Sekvenčný alebo rázový režim umožňuje optimálne zvoliť pracovnú rýchlosť a presnosť • Poistka spúšťacieho spínača a poistka kontaktnej spúšte zabraňujú náhodnému nastaveniu spunky

• **DCN681NT:** Dodávané bez akumulátorov a nabíjačky v kartónovej škatuli

Technické údaje:	DCN681D2	DCN681NT
Akumulátor	2,0 Ah (Li-Ion)	-
Priemer spunky	1,25 mm (18Ga)	-
Dĺžka spunky	12 - 38 mm	-
Uhol zásobníka	0°	-
Kapacita zásobníka	110 sponek	-
Pracovný rozsah	-20 °C až +50 °C	-
Hmotnosť (vrátane akumulátora)	2,6 kg	-
Odporúčaná predajná cena bez DPH	541,63 €	413,29 €
Odporúčaná predajná cena s DPH	649,95 €	495,95 €



Podlahárska spinkovačka 18 V

DCN682D2/DCN682N

• Akumulátorový pohon ponúka nižšie prevádzkové náklady než pohon plynom a takisto stály výkon pri nízkych prevádzkových teplotách • Hlávka nastavenia spunky sa môže ľahko nastaviť pomocou kolieska nastavovacieho hĺbkového nastavenia ovládaného palcom • BEZUHĽKOVÝ motor ponúka prevádzkový čas, ktorý nemôže byť v tomto kompaktnom vydaní prekonalý • Sekvenčný alebo rázový režim umožňuje optimálne zvoliť pracovnú rýchlosť a presnosť • Špeciálny podlahový adaptér

• **DCN682N:** Dodávané bez akumulátorov a nabíjačky v kartónovej škatuli

Technické údaje:	DCN682D2	DCN682N
Akumulátor	2,0 Ah (Li-Ion)	-
Priemer spunky	1,25 mm (18Ga)	-
Dĺžka spunky	12 - 38 mm	-
Uhol zásobníka	0°	-
Kapacita zásobníka	110 sponek	-
Pracovný rozsah	-20 °C až +50 °C	-
Hmotnosť (vrátane akumulátora)	2,9 kg	-
Odporúčaná predajná cena bez DPH	574,96 €	446,63 €
Odporúčaná predajná cena s DPH	689,95 €	535,95 €

Klincovačka 18 V

DCN692P2 / DCN692P2K / DCN692N

• Výkonná a efektívna klincovačka s technológiou bezuhlíkového motora • Profilovaná kontaktná špička na bezpečné nasadenie • Valiteľné jednotlivé alebo sekvenčné spustenie • Jednoduché použitie až do -15 °C vďaka inovatívnemu systému pohonu

• **DCN692P2K:** Uložené v odolnom kufrí Tough System DS 400

• **DCN692N:** Dodávané bez akumulátorov a nabíjačky v kartónovej škatuli

Technické údaje:	DCN692P2	DCN692P2K	DCN692N
Akumulátor	5,0 Ah (Li-Ion)	-	-
Typ klinca	Hlava tvaru D a excentrická guľatá hlava	-	-
Priemer klinca	2,8 - 3,3 mm	-	-
Dĺžka klinca	50 - 90 mm (mäkké drevo), 50 - 63 mm (tvrdé drevo)	-	-
Kapacita zásobníka	55 klincov	-	-
Výkon na jedno nabitie	cca 600 klincov (pri použití akumulátora 4,0 Ah)	-	-
Úderová energia	105 J	-	-
Hmotnosť (vrátane akumulátora)	4,2 kg	-	-
Odporúčaná predajná cena bez DPH	829,96 €	858,29 €	574,96 €
Odporúčaná predajná cena s DPH	995,95 €	1 029,95 €	689,95 €



Klincovačka na tesárske spojky 18 V

DCN693P2/DCN693N

• BEZUHĽKOVÝ motor ponúka neprekonateľný prevádzkový čas • Akumulátorový pohon ponúka nižšie prevádzkové náklady než pohon plynom a tiež stály výkon pri nízkych prevádzkových teplotách • Dve pracovné rýchlosti a úroveň výkonu zaručujú optimálne nastavenie všetkých dĺžok klincov v rozmedzí od 35 do 60 mm • Zarovnávací kolík zaručuje presné a rýchle nájdenie otvoru a umožňuje bezpečné a presné nastavenie klinca • **DCN693N:** Dodávané bez akumulátorov a nabíjačky v kartónovej škatuli

Technické údaje:	DCN693P2	DCN693N
Akumulátor	5,0 Ah (Li-Ion)	-
Priemer klinca	4 mm	-
Dĺžka klinca	35 - 60 mm	-
Uhol zásobníka	33°	-
Kapacita zásobníka	27 klincov	-
Výkon na jedno nabitie	Rýchlosť 1: cca 900 klincov 40 mm × 4 mm Rýchlosť 2: cca 800 klincov 40 mm × 4 mm	-
Pracovný rozsah	-20 °C až +50 °C	-
Hmotnosť (vrátane akumulátora)	3,53 kg	2,91 kg
Odporúčaná predajná cena bez DPH	891,63 €	604,96 €
Odporúčaná predajná cena s DPH	1 069,95 €	725,95 €

Elektrikárska spinkovačka 18 V

DCN701D2/DCN701N

• Napájanie akumulátorom umožňuje prácu bez používania hadíc alebo káblov • Najnižšie vibrácie a hodnoty hluku v tejto triede náradia • Ochrana proti nastaveniu naprázdno zaručuje ochranu náradia

• **DCN701N:** Dodáva sa bez akumulátorov a nabíjačky v kartónovej škatuli

Technické údaje:	DCN701D2	DCN701N
Akumulátor	2,0 Ah	-
Priemer spunky	1 mm	-
Dĺžka spunky	25,4 mm	-
Uhol zásobníka	0°	-
Kapacita zásobníka	35 sponek	-
Pracovný rozsah	-15 °C až +50 °C	-
Hmotnosť (vrátane akumulátora)	4,1 kg	-
Odporúčaná predajná cena bez DPH	446,63 €	316,63 €
Odporúčaná predajná cena s DPH	535,95 €	379,95 €



Spinkovačka na ploty 18 V

DCFS950P2/DCFS950N

• Výrazne urýchľuje prácu pri stavbe plotov a ohrád • Tri rôzne sily nástrle umožňujú nastaviť spony s rôznou dĺžkou • Akumulátorový pohon umožňuje prácu aj pri nízkych teplotách • Bezuhlíkový výkonný motor umožňuje nastreliť až 600 sponek 40 mm na jedno nabitie akumulátora • Sekvenčný a samostatný nástrel

• **DCFS950N:** Dodáva sa bez akumulátorov a nabíjačky v kartónovej škatuli

Technické údaje:	DCFS950P2	DCFS950N
Akumulátor	5,0 Ah	-
Priemer spony	9 Ga / 3,7 mm	-
Dĺžka spony	40/45/50 mm	-
Uhol zásobníka	0°	-
Kapacita zásobníka	35 sponek	-
Pracovný rozsah	-20 °C až +50 °C	-
Hmotnosť	4,8 kg	4,2 kg
Odporúčaná predajná cena bez DPH	858,29 €	604,96 €
Odporúčaná predajná cena s DPH	1 029,95 €	725,95 €

Klincovačka do betónu 18 V

DCN890P2/DCN890N

• Pri použití 20 mm štandardných klincov s priemerom 2,6 mm a plne nabitým 5,0 Ah akumulátorom nastreli až 600 klincov alebo 245 metrov sadrokartonárskeho profilu (rozstup klincov 40 cm) • Tri rôzne sily nástrle • Akumulátorový pohon, na rozdiel od pohonu plynom, ponúka stály výkon pri teplotách v rozmedzí od -20 do 50 °C a minimálne nároky na čistenie a údržbu

• **DCN890N:** Dodávané bez akumulátorov a nabíjačky v kartónovej škatuli

Technické údaje:	DCN890P2	DCN890N
Akumulátor	5,0 Ah (Li-Ion)	-
Priemer klinca	2,60 - 3,70 mm	-
Dĺžka klinca	13 - 57 mm	-
Uhol zásobníka	15°	-
Kapacita zásobníka	až 30 klincov	-
Pracovný rozsah	-20 °C až +50 °C	-
Magnetický násadec DCN8902	NIE	NIE
Nemagnetický násadec DCN8903	ANO	NIE
Sadrokartonársky násadec DCN8904	ANO	ANO
Hmotnosť (vrátane akumulátora)	4,2 kg	-
Odporúčaná predajná cena bez DPH	829,96 €	574,96 €
Odporúčaná predajná cena s DPH	995,95 €	689,95 €



Klince a sponky nájdete na str. B 109

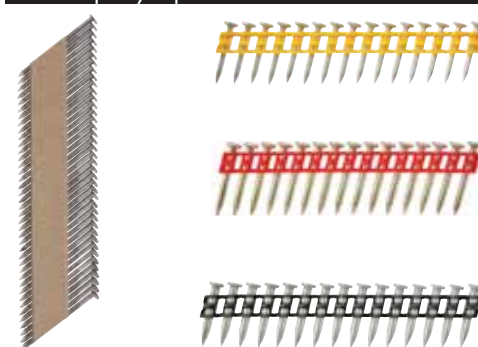

Náhradný úderník

DCN8901

• Ľahko a rýchlo vymeniteľný do dvoch minút.

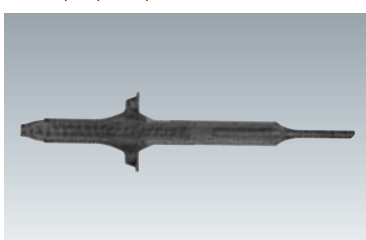

Odporúčaná predajná cena bez DPH	DCN8901	96,63 €
Odporúčaná predajná cena s DPH		115,95 €

Magnetická predná koncová časť

DCN8902

• Na inštaláciu kovových svoriek, podložiek a príslušenstva DeWALT.

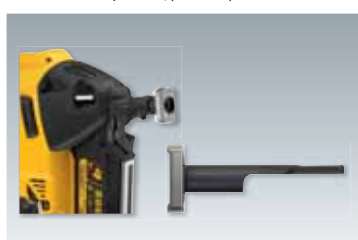

Odporúčaná predajná cena bez DPH	DCN8902	33,29 €
Odporúčaná predajná cena s DPH		39,95 €

Nemagnetická predná koncová časť

DCN8903

• Na inštaláciu svoriek, podložiek a príslušenstva DeWALT.

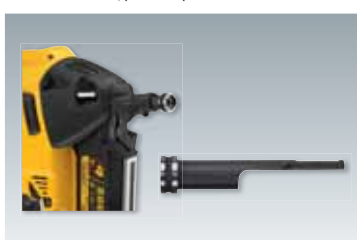

Odporúčaná predajná cena bez DPH	DCN8903	21,63 €
Odporúčaná predajná cena s DPH		25,95 €

Sadrokartonárska predná koncová časť

DCN8904

• Na upevnenie sŕpkov pre sadrokarton do betónu.

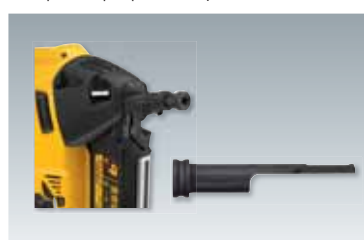

Odporúčaná predajná cena bez DPH	DCN8904	21,63 €
Odporúčaná predajná cena s DPH		25,95 €

Bezuhlíková excentrická leštička 125 mm 18 V

DCM848P2/DCN848N

- Plynulý rozbeh a variabilné nastavenie otáčok umožňujú lepšiu kontrolu náradia a vykonávanej práce
- Excentrický pohyb umožňuje vykonávať všetky leštiace práce rýchlejšie, najmä pri opravách hlbších škrobancov, a zvyšuje produktivitu práce
- Pogumovaná rukoväť a predná časť brúsky poskytujú pracovníkovi väčšie pohodlie pri práci
- Otočenie uloženia akumulátora o 90° výrazne znižuje možnosť poškrabania lešteného povrchu akumulátorom
- Výkon na jedno nabitie akumulátora: cca 20 min. leštenia, umožňuje vyleštiť malé až stredné auto na dva akumulátory
- **DCM848N:** Dodáva sa bez akumulátora a nabíjačky v kartónovej škatuli

Technické údaje:	DCM848P2	DCM848N
Akumulátor	5,0 Ah	-
Výkon motora	710 W	
Otáčky naprázdno	800 - 2 200 min ⁻¹	
Zdvih	15 mm	
Priemer leštiacej podložky	125 - 180 mm	
Hmotnosť (s akumulátormi)	3,1 kg	2,9 kg
Odporúčaná predajná cena bez DPH	479,96 €	254,96 €
Odporúčaná predajná cena s DPH	575,95 €	305,95 €



Bezuhlíková rotačná leštička 125 mm - 180 mm 18 V

DCM849P2/DCN849N

- Plynulý rozbeh a variabilné nastavenie otáčok umožňujú lepšiu kontrolu náradia a vykonávanej práce
- Rotačný pohyb umožňuje vykonávať všetky leštiace práce
- Pogumovaná rukoväť a predná časť brúsky poskytujú pracovníkovi väčšie pohodlie pri práci
- Otočenie uloženia akumulátora o 90° výrazne znižuje možnosť poškrabania lešteného povrchu akumulátorom
- Výkon na jedno nabitie akumulátora: cca 20 min. leštenia, umožňuje vyleštiť malé až stredné auto na dva akumulátory
- **DCM849N:** Dodáva sa bez akumulátora a nabíjačky v kartónovej škatuli

Technické údaje:	DCM849P2	DCM849N
Akumulátor	5,0 Ah	
Výkon motora	710 W	
Otáčky naprázdno	800 - 2 200 min ⁻¹	
Priemer leštiacej podložky	125 - 180 mm	
Hmotnosť (s akumulátormi)	2,3 kg	1,9 kg
Odporúčaná predajná cena bez DPH	479,96 €	254,96 €
Odporúčaná predajná cena s DPH	575,95 €	305,95 €

Svietidlo 18 V

DCL040

- Hlava svetla je zvisle otočná o viac než 90°
- Dodáva sa bez akumulátora a nabíjačky

Technické údaje:	DCL040
Akumulátor	18,0 V
Žiarovka	LED
Dĺžka svietenia	asi 16 hod. (pri použití akumulátora 3,0 Ah)
Hmotnosť (bez akumulátora)	0,26 kg
Odporúčaná predajná cena bez DPH	50,79 €
Odporúčaná predajná cena s DPH	60,95 €



Obr.: s akumulátorom DCB181

Obr.: s akumulátorom DCB183

Svietidlo 18 V

DCL043

- Vysokovýkonné bodové LED svetlo poskytuje intenzívny svetelný lúč
- Dosah svetla 400 m
- Prevádzkový čas dlhší než 10 hodín s akumulátorom 5,0 Ah
- Dve intenzity osvetlenia
- Výkonná hlava
- Dodáva sa bez akumulátora a nabíjačky

Technické údaje:	DCL043
Napájacie napätie	18 V
Typ žiarovky	LED dióda
Svetelný výkon	120 - 1 000 lm
Trieda ochrany	IP54
Hmotnosť (vrátane akumulátora)	0,64 kg
Odporúčaná predajná cena bez DPH	91,63 €
Odporúčaná predajná cena s DPH	109,95 €

Svietidlo 18 V

DCL050

- Variabilné nastavenie svetla zaručuje maximálny jas a prevádzkový čas
- Prevádzkový čas až 10 hodín s akumulátorom 5,0 Ah
- Deväť poloh otočnej hlavice svetla umožňuje ovládať smer svetla
- Vysúvací závesný háčik umožňuje zavesiť svetlo
- Akumulátor a nabíjačka sú predávané samostatne

Technické údaje:	DCL050
Napájacie napätie	18 V
Typ žiarovky	LED dióda
Svetelný výkon	250 - 500 lm
Trieda ochrany	IP54
Hmotnosť (vrátane akumulátora)	1,1 kg
Odporúčaná predajná cena bez DPH	74,96 €
Odporúčaná predajná cena s DPH	89,95 €



360° pracovné svetlo 18 V

DCL074

- Osvetlenie v rozsahu 360°. Presne navrhnutá šošovka so 150 drážkami zaručuje jasný lúč na osvetlenie celého pracovného priestoru
- Svetelný výkon až 5 000 lúmenov s tromi stupňami na nastavenie jasu
- Hlava svetla sa môže otáčať, čo zaručuje ovládanie smeru svetelného lúča
- Možnosť namontovať na stojan alebo na závesný háčik umožňuje univerzálne umiestnenie
- Pripojenie k aplikácii ToolConnect umožňuje diaľkovo ovládať intenzitu svetla a nastaviť plán pre zapnutie a vypnutie svetla
- Dodáva sa bez akumulátora a nabíjačky
- Prevádzkový čas s akumulátorom Flexvolt 6,0 Ah až 10 hodín v závislosti od intenzity svetla

Technické údaje:	DCL074
Akumulátor	18 V
Typ žiarovky	LED diódy
Svetelný výkon	1 500, 3 200, 5 000 lm
Trieda ochrany	IP54
Hmotnosť (vrátane akumulátora)	4,1 kg
Odporúčaná predajná cena bez DPH	241,63 €
Odporúčaná predajná cena s DPH	289,95 €

Pracovné svetlo 18 V

DCL077

- Jasné svetlo poskytuje prevádzkový čas až 20 hodín a umožňuje celodennú prácu na jeden akumulátor 18 V/5 Ah (najnižší svetelný výkon)
- Kompatibilný so všetkými 12 V a 18 V akumulátormi XR
- Môže byť použitý tak v interiéri, ako aj v exteriéri s ochranou IP54
- Láhke a prenosné svetlo s tromi nastaveniami intenzity svietenia
- Akumulátor a nabíjačka sú dodávané samostatne

Technické údaje:	DCL077
Napájacie napätie	12 V a 18 V
Typ žiarovky	LED dióda
Svetelný výkon	500 / 1 000 / 2 000 lm
Trieda ochrany	IP54
Hmotnosť	1,13 kg
Odporúčaná predajná cena bez DPH	113,29 €
Odporúčaná predajná cena s DPH	135,95 €



Svietidlo so statívom 18 V

DCL079

- Variabilný svetelný výkon 3 000, 1 800 a 1 000 lúmenov so širokým a rovnomerným svetlom
- Základňa stojana a olozňý priestor pre akumulátory zaručujú nízku polohu ťažiska a maximálnu stabilitu
- Hlava svetla sa môže otáčať, čo zaručuje ovládanie smeru svetelného lúča
- Prevádzkový čas až 5,1 hodiny pri nastavení maximálneho výkonu vďaka použitiu akumulátora XR FLEXVOLT s kapacitou 9,0 Ah
- Variabilné nastavenie až do maximálnej výšky 2,2 m, zníženie na výšku 1 m kvôli preprave a uloženiu
- Trieda ochrany IP55 zaručuje ochranu proti prachu a vlhkosti

Technické údaje:	DCL079
Akumulátor	18 V
Žiarovka	LED diódy
Svetelný výkon	1 000, 1 800, 3 000 lm
Trieda ochrany	IP55
Výška	1 000 - 2 200 mm
Hmotnosť (vrátane akumulátora)	7,4 kg
Odporúčaná predajná cena bez DPH	338,29 €
Odporúčaná predajná cena s DPH	405,95 €

	DCL040	DCL043	DCL050	DCL074	DCL077	DCL079
Žiarovka	LED	LED	LED	LED	LED	LED
Osvetlenie	bodové	bodové	pracovné 180°	priestorové 360°	pracovné 180°	pracovné 180°
Svietivosť	110 lúmenov	120 / 1 000 lúmenov	250 / 500 lúmenov	1 500 / 3 200 / 5 000 lúmenov	500 / 1 000 / 2 000 lúmenov	1 000 / 1 800 / 3 000 lúmenov
Dĺžka svietenia na 5,0 Ah akumulátor (približný odhad)	až 25 hod.	až 10 hod.	až 12 hod.	až 8,5 hod.	až 20 hod.	až 8,5 hod.
Farebná teplota	-	-	-	4 000 K	3 500 - 4 000 K	4 000 K
Trieda ochrany IP	-	54	54	54	55	55
Napájanie	18 V XR / XR FLEXVOLT 54 V	18 V XR / XR FLEXVOLT 54 V	18 V XR / XR FLEXVOLT 54 V	18 V XR / XR FLEXVOLT 54 V	10,8 V XR / 12 V XR / 18 V XR / XR FLEXVOLT 54 V	18 V XR / XR FLEXVOLT 54 V
Odporúčaná predajná cena bez DPH	50,79 €	91,63 €	74,96 €	241,63 €	113,29 €	338,29 €
Odporúčaná predajná cena s DPH	60,95 €	109,95 €	89,95 €	289,95 €	135,95 €	405,95 €

Kompresor 18 V / 230 V / 12 V

DCC018N

• Dva kvalitné LCD displeje na ľahké nastavenie parametrov, LED dióda na osvetlenie pracovnej plochy, napájanie z troch rôznych zdrojov bez prepínania, 18 V akumulátor DeWALT, 12 V z automobilovej batérie alebo 230 V (napájací adaptér na 230 V nie je súčasťou dodávky)
 • Vysokotlakový výstup nafukne pneumatiku 235/70R17 za 400 sek. Na 4,0 Ah 18 V akumulátor nafukne 6 ks týchto pneumatík • Vysokobjemový výstup s hadicou s hubicou na rýchle nafuknutie a vyfuknutie rôznych vecí • Jednoduché nastavenie rôznych jednotiek (BAR, kPa, PSI) • Automatické vypnutie po dosiahnutí nastaveného tlaku • Vstavané úložisko pre adaptéry na nafukovanie pneumatík, ihla na lopty a 12V adaptér na napájanie z auta • 230V AC adaptér je dostupný iba ako náhradný diel pod označením N557515 • Dodávané bez akumulátora a nabíjačky

Technické údaje:	DCC018N
Akumulátor	-
Max. vysokotlakový výstup	11 BAR / 160 PSI
Objem vzduchu	12,7 l/min pri 6,2 BAR
Dĺžka hadice vysoký tlak	0,65 m
Dĺžka hadice veľký objem	0,45 m
Hmotnosť (vrátane akumulátora)	3,1 kg
Odporúčaná predajná cena bez DPH	108,29 €
Odporúčaná predajná cena s DPH	129,95 €



Fúkač na stavenisko 18 V

DCV100

• Kompaktný a ľahký fúkač na upratovanie na staveniskách • Posuvný hlavný vypínač s plynulou reguláciou otáčok • Príslušenstvo na hustenie a vypúšťanie vzduchu zaručuje univerzálne použitie • Vypínač s aretáciou • Akumulátor a nabíjačka sú predávané samostatne • Dodávané príslušenstvo - okrúhla trubicová, predĺženie hubice, príslušenstvo na hustenie/vypúšťanie • Dodáva sa bez akumulátora a nabíjačky

Technické údaje:	DCV100
Napájacie napätie	XR 18 V
Výkon	265 W
Prietok vzduchu	2,8 m³/min
Rýchlosť vzduchu	80 m/s (288 km/hod)
Hmotnosť	1,3 kg
Odporúčaná predajná cena bez DPH	104,96 €
Odporúčaná predajná cena s DPH	125,95 €

Akumulátorový / 220 V vysávač 7,5 l

DCV584L

• Funguje so všetkými akumulátormi XR 14,4 V a 18 V alebo akumulátorom FLEXVOLT 54 V, je možné napájať aj z bežnej sieťovej zásuvky 220 V • Vysokokonné umývateľné HEPA filtre zachytia 99,97 % prachových častíc do veľkosti 0,3 mikrometrov • Integrovaná 2 m hadica s koncovkou AirLock, prívodný kábel a príslušenstvo (štrbinový nástavec, široká hubica) umožňujú jednoduchú prepravu a skladovanie • Umožňuje mokré a suché vysávanie bez nutnosti výmeny filtra • Dodáva sa bez akumulátora a nabíjačky

Technické údaje:	DCV584L
Napájanie	XR 14,4 V, 18 V, Flexvolt alebo 220 V
Výkon	300 W
Kapacita nádobky mokré/suché vysávanie	7,5 l
Max. prietok vzduchu	954,0 l/min
Hmotnosť	4,80 kg
Odporúčaná predajná cena bez DPH	229,96 €
Odporúčaná predajná cena s DPH	275,95 €



Vysávač 18 V

DCV517N

• Možnosť mokrého a suchého vysávania • Kapacita zásobníka 1,9 l umožňuje zachytiť väčšie množstvo vysávaného materiálu • Vysokoučinný filter zachytí 99,7 % najmenších prachových častíc • Obsahuje gumovú hadicu 1 m, štrbinový nástavec, širokú hubicu • Akumulátor a nabíjačka sú predávané samostatne

Technické údaje:	DCV517N
Napájacie napätie	XR 18 V
Výkon	180 W
Prietok vzduchu	15,9 l/min
Vonkajší priemer hadice	32 mm
Hmotnosť	1,2 kg
Odporúčaná predajná cena bez DPH	124,96 €
Odporúčaná predajná cena s DPH	149,95 €

Vysávač triedy M FLEXVOLT 54 V

DCV586MT2/ DCV586MN

• Aktivácia vysávača pomocou diaľkového ovládania umožňuje jednoduché použitie a úsporu času • Splňa požiadavky pre triedu M, < 0,1 mg/m³ prachu • Kompatibilita so systémom TSTAK® zaručuje jednoduché použitie, zvýšenú mobilitu a úsporu času • Automatické čistenie duálneho filtra po každých 30 sekundách obmedzuje zanesenie filtra a poskytuje konštantný prietok vzduchu • Mokré a suché vysávanie zaručuje maximálnu flexibilitu • Hadica s dĺžkou 2,5 m a priemerom 32 mm s adaptérom AirLock, stupňovitý gumový adaptér AirLock, flaušový vak na prach • Výkon na jedno nabitie: 2 Ah akumulátor: 16 minút vysávania
 • DCV586MN: Dodáva sa bez akumulátora a nabíjačky

Technické údaje:	DCV586MT2	DCV586MN
Akumulátor	18 V 6,0 Ah / 54 V 2,0 Ah	-
Napájacie napätie	54 V	
Výkon	2 000 W	
Max. prietok vzduchu	1482 l/min	
Objem nádobky	12 l	
Hmotnosť (vrátane akumulátora)	7,5 kg	
Odporúčaná predajná cena bez DPH	749,96 €	399,96 €
Odporúčaná predajná cena s DPH	899,95 €	479,95 €



18 V univerzálny prenosný vysávač prachu

DWH161D1/DWH161N

• Wireless Tool Control (WTC) - Bezdrôtové ovládanie náradia spolu s vysávačom • Odstraňovanie prachu z betónu, dreva a iných zdrojov na pracovisku • Čas prevádzky cca 14 minút na 2,0 Ah akumulátor • Balenie obsahuje: 1 m antistatická hadica 26 mm, stupňovitý adaptér, štrbinová hubica a háčik na opasok, kuľatý Tstak
 • DWH161N: Bez akumulátora a nabíjačky v kartónovej škatuli

Ideálny na použitie s D25301D a DWH201D - pozri str. A 28

Technické údaje:	DWH161D1	DWH161N
Akumulátor	1* 2,0 Ah	-
Kapacita nádobky	0,21 l	
Max. prietok vzduchu	9 l/s	
Typ vysávania	iba suché	
Typ filtra	HEPA	
Hmotnosť (s akumulátormi)	2,1 kg	
Odporúčaná predajná cena bez DPH	288,29 €	196,63 €
Odporúčaná predajná cena s DPH	345,95 €	235,95 €

Príslušenstvo pre vysávač DCV586MT nájdete na str. A 41



Ventilátor 18 V

DCE512N

• Vysoký prietok vzduchu a vysoká rýchlosť vzduchu zvyšuje chladiaci účinok a zvyšuje používateľský komfort • Kompatibilný so všetkými 18V XR a XR FLEXVOLT • 180° otočná hlava ventilátora umožňuje univerzálne polohovanie • Zavesné háčiky umožňujú univerzálne polohovanie • Dodávané bez akumulátora a nabíjačky v kartónovom obale

K dispozícii od: 06/2021

Technické údaje:	DCE512
Akumulátor	-
Prúdenie vzduchu	1 680 m³/hod
Otáčky naprázdno	3000 ot/min
Priemer vrtule	178 mm
Nastavenie rýchlosti	Variabilné
Hmotnosť bez akumulátora	3,4 kg
Odporúčaná predajná cena bez DPH	138,29 €
Odporúčaná predajná cena s DPH	165,95 €

Systém XR s napätím 12 V

Bezuhlíkový skrutkovač 12 V - 1/4"

DCF601D2

• 15 nastavení krútiaceho momentu pre presné skrutkovanie • Bezuhlíkový motor s dlhšou životnosťou poskytuje o 30 % dlhší prevádzkový čas než 10,8 V skrutkovač DCF610D2 • Svetelný krúžok s tromi silnými LED diódami pre optimálnu viditeľnosť • Funguje aj s akumulátormi 10,8 V

Technické údaje:	DCF601D2
Akumulátor	2,0 Ah
Otáčky naprázdno	0 - 1 100 min ⁻¹
Max. krútiaci moment	8 Nm
Upínacie nástroje	vnútorný šesťhran 1/4"
Hmotnosť (s akumulátormi)	0,9 kg
Odporúčaná predajná cena bez DPH	188,29 €
Odporúčaná predajná cena s DPH	225,95 €



Bezuhlíková vrtáčka 12 V

DCD701D2/DCD701N

• 15 nastavení krútiaceho momentu s presným vypínaním momentu • Bezuhlíkový motor s dlhšou životnosťou poskytuje o 20 % dlhší prevádzkový čas a o 33,5 Nm väčší krútiaci moment než 10,8 V vrtáčka DCD710D2 • Veľmi silná LED dióda s novým umiestnením pre lepšiu viditeľnosť • Funguje aj s akumulátormi 10,8 V
 • DCD701N: Dodáva sa bez akumulátora a nabíjačky v kartónovej škatuli

Technické údaje:	DCD701D2	DCD701N
Akumulátor	2,0 Ah	
Otáčky naprázdno	0 - 450/1 500 min ⁻¹	
Max. krútiaci moment	25,5/57,5 Nm	
Max. priemer vrtáky pri vŕtaní do:		
Drevo / kov	20/10 mm	
Upínacie nástroje	skúšobná 10 mm	
Hmotnosť (s akumulátormi)	1,1 kg	
Odporúčaná predajná cena bez DPH	171,63 €	96,63 €
Odporúčaná predajná cena s DPH	205,95 €	115,95 €

Bezuhlíková príklepová vŕtačka 12 V

DCD706D2/DCD706N

- Celokovové rýchloupínací skľučovadlo • Bezuhlíkový motor s dlhšou životnosťou poskytuje o 20 % dlhší prevádzkový čas a o 33,5 Nm väčší krútiaci moment než 10,8 V vŕtačka DCD716D2
- Robustný príklepový mechanizmus pre ľahké až stredné vŕtanie do muriva a kameňa • Pracuje aj s akumulátormi 10,8 V

• DCD706N: Dodáva sa bez akumulátora a nabíjačky v kartónovej škatuli

Technické údaje:	DCD706D2	DCD706N
Akumulátor	2,0 Ah	
Otáčky naprázdno	0 - 425/1 500 min ⁻¹	
Počet úderov naprázdno	0 - 7 225/25 000 min ⁻¹	
Max. krútiaci moment	25,5/57,5 Nm	
Max. priemer vŕtaka pri vŕtaní do:		
Drevo / kov	20/10/10 mm	
Upínanie nástroja	skľučovadlo 10 mm	
Hmotnosť (s akumulátormi)	1,2 kg	
Odporúčaná predajná cena bez DPH	188,29 €	113,29 €
Odporúčaná predajná cena s DPH	225,95 €	135,95 €



Bezuhlíkový rázový ťahovač 12 V - 1/4"

DCF801D2/DCF801N

- 3-stupňová prevodovka s optimálne prednastaveným pomerom otáčok a príklepu • Bezuhlíkový motor s vysokým krútiacim momentom 163 Nm, ktorý je o 52 % vyšší než v prípade modelu DCF815 • Veľmi silná LED dióda s novým umiestnením pre lepšiu viditeľnosť • Skriňa prevodovky z odolného kovu • Funguje aj s akumulátormi 10,8 V

• DCF801N: Dodáva sa bez akumulátora a nabíjačky v kartónovej škatuli

Technické údaje:	DCF801D2	DCF801N
Akumulátor	2,0 Ah	-
Otáčky naprázdno	0 - 950 / 1 950 / 2 850 min ⁻¹	
Max. krútiaci moment	163 Nm	
Počet úderov	0 - 3 600 min ⁻¹	
Upínanie nástroja	vrúťtorňový šesťhran 1/4"	
Hmotnosť (s akumulátormi)	1,0 kg	
Odporúčaná predajná cena bez DPH	196,63 €	129,96 €
Odporúčaná predajná cena s DPH	235,95 €	155,95 €

Bezuhlíkový rázový ťahovač 12 V - 1/2"

DCF901P1

- 5Ah batéria pre dlhšiu výdrž a viac energie • Ultra kompaktný a ľahký dizajn umožňuje použitie v stiesnených priestoroch • Variabilná späť umožňuje úplnú kontrolu nad všetkými aplikáciami
- Jasné biele LED osvetlenie s funkciou oneskorenia pre lepšiu viditeľnosť a funkčnosť

K dispozícii od 06/2021

Technické údaje:	DCF901P1
Akumulátor	1 × 5,0 Ah
Otáčky naprázdno	2 850 min ⁻¹
Max. krútiaci moment	340 Nm
Ťhací moment	do 500 Nm
Počet úderov	3 250 min ⁻¹
Upínanie nástroja	1/2" s poistným krúžkom
Hmotnosť bez akumulátora	0,9 kg
Odporúčaná predajná cena bez DPH	233,29 €
Odporúčaná predajná cena s DPH	279,95 €



1/2"
Poistný krúžok
Uchytenie DCF901



3/8"
Poistný krúžok
Uchytenie DCF902

Bezuhlíkový rázový ťahovač 12 V - 3/8"

DCF902D2

- 2-stupňová prevodovka s 3. kontrolným stupňom ako ochrana proti strhnutiu závitů • Bezuhlíkový motor s vysokým krútiacim momentom 163 Nm, ktorý je o 52 % vyšší než u DCF813 • Veľmi silná LED dióda s novým umiestnením pre lepšiu viditeľnosť • Skriňa prevodovky z odolného kovu

Technické údaje:	DCF902D2
Akumulátor	2,0 Ah
Otáčky naprázdno	0 - 1 000/2 850 min ⁻¹
Max. krútiaci moment	168 Nm
Počet úderov	0 - 3 600 min ⁻¹
Upínanie nástroja	3/8" vonkajší štvorhran
Hmotnosť (s akumulátormi)	1,0 kg
Odporúčaná predajná cena bez DPH	204,96 €
Odporúčaná predajná cena s DPH	245,95 €

Bezuhlíkový rázový ťahovač 12 V - 3/8"

DCF903P1

- 5Ah batéria pre dlhšiu výdrž a viac energie • Ultra kompaktný a ľahký dizajn umožňuje použitie v stiesnených priestoroch • Variabilná späť umožňuje úplnú kontrolu nad všetkými aplikáciami
- Jasné biele LED osvetlenie s funkciou oneskorenia pre lepšiu viditeľnosť a funkčnosť

K dispozícii od 06/2021

Technické údaje:	DCF903P1
Akumulátor	1 × 5,0 Ah
Otáčky naprázdno	2 850 min ⁻¹
Max. krútiaci moment	340 Nm
Ťhací moment	do 500 Nm
Počet úderov	3 250 min ⁻¹
Upínanie nástroja	3/8" s poistným krúžkom
Hmotnosť bez akumulátora	0,9 kg
Odporúčaná predajná cena bez DPH	233,29 €
Odporúčaná predajná cena s DPH	279,95 €



3/8"
Poistný krúžok
Uchytenie DCF902

Mečová píla 12 V

DCS312D2/DCS312NT

- Bezuhlíkový motor, s vyššou účinnosťou a odolnosťou • Spúšť s reguláciou otáčok • LED osvetlenie pracovnej plochy • Jednoduchá výmena pílového plátku bez použitia iného náradia
- DCS312NT: Dodáva sa bez akumulátora a nabíjačky v kufrí Tstak

Technické údaje:	DCS312D2	DCS312NT
Akumulátor	2,0 Ah (Li-Ion)	
Počet volnobežných zdvihov	0 - 2 800 min ⁻¹	
Dĺžka zdvihov	16 mm	
Hmotnosť (vrátane akumulátora)	1,63 kg	
Odporúčaná predajná cena bez DPH	208,29 €	113,29 €
Odporúčaná predajná cena s DPH	249,95 €	135,95 €

Svietidlo 12 V

DCL510N

- Kompaktné akumulátorové svietidlo ako praktický doplnok k existujúcemu náradíu s akumulátormi 10,8 V • Hlava svietidla je zvisle i vodorovne otočná o viac než 180° • Efektívne využitie svetelnej energie prostredníctvom mimoriadne výkonného svetelného zdroja • Výklopný strešný na bezpečné nastavenie polohy a spona popruhu a magnetické príčky na bezpečné upevnenie • Kompaktné puzdro, ktoré je odolné proti nárazom a i napriek tomu ľahké
- Dodáva sa bez akumulátora a nabíjačky

Technické údaje:	DCL510N
Akumulátor	10,8 V alebo 12 V
Žiarovka	LED
Dĺžka	52 mm
Výška	123 mm
Hmotnosť (vrátane akumulátora)	1,0 kg
Odporúčaná predajná cena bez DPH	58,29 €
Odporúčaná predajná cena s DPH	69,95 €



Kombinovaná súprava 12 V

DCK21 10L2T

- DCD701 bezuhlíková vŕtačka 12 V
- DCF801 bezuhlíkový rázový ťahovač 12 V - 1/4"
- 2 × akumulátor 3,0 Ah
- Nabíjačka DCB112 (2 Ah)
- Kufrík Tstak

Odporúčaná predajná cena bez DPH	288,29 €
Odporúčaná predajná cena s DPH	345,95 €

Systém XR s napätím 7,2 V

Gyroskopický skrutkovač 7,2 V

DCF680G2

- Gyroskopické ovládanie spoločne s plynulou reguláciou otáčok umožňujú maximálnu úroveň ovládateľnosti • Nastavenie rukoväti do dvoch poloh ponúka najlepšie ergonomické riešenie, ktoré bude vyhovovať používateľovi aj vykonávanej práci • Pracovné svetlo s dvoma LED diódami ponúka vynikajúce osvetlenie obrobku

Technické údaje:	DCF680G2
Akumulátor	1,0 Ah (Li-Ion)
Otáčky naprázdno	0 - 430 ot/min
Max. krútiaci moment	4 Nm
Upínanie nástroja	1/4" (6,35 mm)
Hmotnosť (vrátane akumulátora)	0,5 kg
Odporúčaná predajná cena bez DPH	129,96 €
Odporúčaná predajná cena s DPH	155,95 €



Gyroskopické ovládanie - otočením ruky doľava sa zapína ľavý chod a kontrolujú otáčky, pohybom ruky doprava sa zapína pravý chod a kontrolujú otáčky.

Rádiá

Audiosystém s nabíjačkou TOUGHSYSTEM™

DWST1-75659

- Kompatibilita so systémom TOUGHSYSTEM™ • 6 reproduktorov - najlepší v tejto kategórii, skutočný výkon 40 W (RMS), 2 subwoofery • Technológia Bluetooth® umožňuje diaľkovo ovládať hudbu • Digitálny príjem rozhlasu DAB+, FM príjem rozhlasu, vstup AUX 3,5 mm, príjem hudby z prenosného zariadenia cez Bluetooth, USB nabíjačka externých zariadení • Trieda ochrany IP 54 zaručuje ochranu proti prachu a pred vodným lúčom • Úložný priestor pre akumulátor, prehrávač a zdroj • Napájanie: 230 V a XR akumulátory DeWALT 10,8 V - 18 V • Nabíja DeWALT akumulátory XR 10,8 V - 18 V

Technické údaje:	DWST1-75659
Napájanie	XR 12 V - 18 V alebo 230 V
Tuner	DAB+/FM
Vstupy	AUX, Bluetooth
Odporúčaná predajná cena bez DPH	274,96 €
Odporúčaná predajná cena s DPH	329,95 €



Audiosystém s nabíjačkou TSTAK

DWST1-81078

- Rádio na pracovisko kompatibilné s radom TSTAK • Trieda ochrany IP54 zaručuje ochranu proti vnikaniu vody a prachu • Gumové pátky absorbujúce rázy na všetkých štyroch rohoch tohto zariadenia • Reproduktory 4 + 1 + 1 poskytujú veľmi široký akustický rozsah • 2 strednopásmové reproduktory v prednej časti a 2 v zadnej časti • Farebný otočný displej • USB nabíjačka a port Aux • Aplikácia iOS a Android na vzdialené ovládanie rádia • Nabíja DeWALT akumulátory XR 10,8 V - 54 V



Technické údaje:	DWST1-81078
Napájanie	XR 12 V - 54 V Flexvolt alebo 230 V
Tuner	DAB+/FM
Vstupy	AUX, Bluetooth
Ďalšie funkcie	USB nabíjačka pre externé zariadenia
Odporúčaná predajná cena bez DPH	274,96 €
Odporúčaná predajná cena s DPH	329,95 €

Rádio FM

DCR019

- AM / FM rádio • Napájané všetkými XR akumulátormi 10,8 V až 18 V • 3,5 mm AUX vstup na pripojenie externých zvukových zariadení • Odolný rám s flexibilnou anténou • Bez nabíjačky XR akumulátorov • Dodávané bez akumulátorov

Technické údaje:	DCR019
Napájacie napätie	XR 10,8 V, 12 V, 18 V, 54 V, 230 V
Tuner	AM/FM stereo
Hmotnosť (bez akumulátora)	2,8 kg
Odporúčaná predajná cena bez DPH	138,29 €
Odporúčaná predajná cena s DPH	165,95 €



Rádio DAB+ a FM

DCR020

- Digitálne DAB+ a FM rádio • Odolný rám s flexibilnou anténou • Tech Box s 3,5 mm AUX vstupom a USB portom na nabíjanie externých zariadení • Bez nabíjačky XR akumulátorov • Dodávané bez akumulátorov

Technické údaje:	DCR020
Napájacie napätie	XR 10,8 V, 12 V, 18 V, 54 V, 230 V
Tuner	digitálne / FM stereo
Hmotnosť (bez akumulátora)	2,8 kg
Odporúčaná predajná cena bez DPH	179,96 €
Odporúčaná predajná cena s DPH	215,95 €

Akumulátorové a sieťové rádio

DCR027

- Používa všetky XR akumulátory XR 10,8 V, 14,4 V a 18 V alebo FLEXVOLT akumulátor 54 V, je možné napájať aj z bežnej sieťovej zásuvky 230 V • FM/DAB+ príjem signálu • Bluetooth príjem hudby z prenosného zariadenia. USB nabíjačka externých zariadení, AUX vstup. Odolná ochranná konštrukcia • Zásuvky 220 V na pripojenie strojov na stavbenisku • Nabíja akumulátory DeWALT XR 10,8 V - 54 V

Technické údaje:	DCR027
Napájanie	XR 10,8 V, 12 V, 18 V, 54 V, 230 V
Tuner	FM/DAB+
Hmotnosť	7,2 kg
Odporúčaná predajná cena bez DPH	288,29 €
Odporúčaná predajná cena s DPH	345,95 €



Akumulátorové a sieťové rádio

DCR029

- Funguje so všetkými XR akumulátormi XR 10,8 V, 12 V, 18 V alebo FLEXVOLT 54 V, je možné napájať aj z sieťovej zásuvky 230 V • Príjem signálu FM / DAB+ • Prehrávanie vašej hudby prostredníctvom prepajenia Bluetooth • USB nabíjačka, AUX vstup • pamäť na 5 stanic • Nie je možné nabíjať XR akumulátory

Technické údaje:	DCR029
Napájanie	10,8 V, 12 V, 18 V, 54 V, 230 V
Tuner	FM / DAB+
Hmotnosť	3,6 kg
Odporúčaná predajná cena bez DPH	229,96 €
Odporúčaná predajná cena s DPH	275,95 €

Bluetooth reproduktor

DCR006

- Umožňuje prehrávanie zvuku prostredníctvom Bluetooth® z akéhokoľvek zariadenia s Bluetooth®
- Reproduktory 2x 50 mm • Konektor 3,5 mm umožňuje pripojenie prenosných audio zariadení
- Integrovaná rúrková klieťka zaručuje odolnosť proti nárazom a maximálnu ochranu • Napájané všetkými XR akumulátormi XR 10,8 V - 54 V • Dodávané bez akumulátorov a nabíjačky

Technické údaje:	DCR006
Odporúčaná predajná cena bez DPH	124,96 €
Odporúčaná predajná cena s DPH	149,95 €



Bluetooth reproduktor PREMIUM

DCR011

- Streamuje audio Bluetooth® z ľubovoľného zariadenia podporujúceho technológiu Bluetooth®
- Pripojenie k mobilnému zariadeniu až zo vzdialenosti 30 metrov • 2 vynikajúce reproduktory s priemerom 76 mm poskytujú hi-fi zvuk a integrovaný basový výstup maximalizuje basy a dosah
- USB port umožňuje nabíjať mobilné telefóny • Ovládate streamovanie zvuku pomocou mobilného zariadenia alebo priamo pomocou ovládacích prvkov na reproduktore • Možnosť použiť akumulátor XR Li-Ion s napájacím napätím 10,8 V / 18 V / 54 V

Technické údaje:	DCR011
Odporúčaná predajná cena bez DPH	124,96 €
Odporúčaná predajná cena s DPH	149,95 €

	DCR006	DCR011	DCR019	DCR020	DCR027	DCR029	DWST1-75659	DWST1-81078
Napájanie	XR 10,8 V / XR 12 V / XR 18 V / XR FLEXVOLT 54 V	XR 10,8 V / XR 12 V / XR 18 V / XR FLEXVOLT 54 V	XR 10,8 V / XR 12 V / XR 18 V / XR FLEXVOLT 54 V / 230 V	XR 10,8 V / XR 12 V / XR 18 V / XR FLEXVOLT 54 V / 230 V	XR 10,8 V / XR 12 V / XR 18 V / XR FLEXVOLT 54 V / 230 V	XR 10,8 V / XR 12 V / XR 18 V / XR FLEXVOLT 54 V / 230 V	XR 10,8 V / XR 12 V / XR 18 V / 230 V	XR 10,8 V / XR 12 V / XR 18 V / XR FLEXVOLT 54 V / 230 V
Tuner	NIE	NIE	AM/FM	FM/DAB +	FM/DAB +	FM/DAB +	FM/DAB +	FM/DAB +
Bluetooth	ÁNO	ÁNO	NIE	NIE	ÁNO	ÁNO	ÁNO	ÁNO
Nabíjačka akumulátorov	NIE	NIE	NIE	NIE	ÁNO	NIE	ÁNO	ÁNO
USB nabíjačka	NIE	ÁNO	ÁNO	ÁNO	ÁNO	ÁNO	ÁNO	ÁNO
AUX vstup 3,5 mm	ÁNO	ÁNO	ÁNO	ÁNO	ÁNO	ÁNO	ÁNO	ÁNO
Integrovaná zásuvka 230 V	NIE	NIE	NIE	NIE	ÁNO	NIE	NIE	NIE
Aplikácia na ovládanie rádia	NIE	NIE	NIE	NIE	NIE	NIE	NIE	ÁNO
Odporúčaná predajná cena bez DPH	124,96 €	124,96 €	138,29 €	179,96 €	288,29 €	229,96 €	274,96 €	274,96 €
Odporúčaná predajná cena s DPH	149,95 €	149,95 €	165,95 €	215,95 €	345,95 €	275,95 €	329,95 €	329,95 €

Nabíjačky								
		DCB104	DCB117	DCB118	DCB132	DCB115	DCB119*	DCB095**
Náhradné akumulátory		274,96 €	96,63 €	88,29 €	104,96 €	49,96 €	71,63 €	49,96 €
	Odporúčaná predajná cena bez DPH	329,95 €	115,95 €	105,95 €	125,95 €	59,95 €	85,95 €	59,95 €
	DCB548 Akumulátor 18 V 12,0 Ah / 54 V 4,0 Ah	254,96 € 305,95 €	✓	✓	✓	✓	✓	
	DCB547 Akumulátor 18 V 9,0 Ah / 54 V 3,0 Ah	191,63 € 229,95 €	✓	✓	✓	✓	✓	
	DCB546 Akumulátor 18 V 6,0 Ah / 54 V 2,0 Ah	158,29 € 189,95 €	✓	✓	✓	✓	✓	
	DCB184 5,0 Ah zásuvný akumulátor	79,96 € 95,95 €	✓	✓	✓	✓	✓	
	DCB184B** 5,0 Ah zásuvný akumulátor Bluetooth	104,96 € 125,95 €	✓	✓	✓	✓	✓	
	DCB189 4,0 Ah zásuvný akumulátor	63,29 € 75,95 €	✓	✓	✓	✓	✓	✓
	DCB183 2,0 Ah zásuvný akumulátor	41,63 € 49,95 €	✓	✓	✓	✓	✓	✓
	DCB126 5,0 Ah zásuvný akumulátor	74,96 € 89,95 €	✓			✓	✓	
	DCB124 3,0 Ah zásuvný akumulátor	69,95 € 58,29 €	✓			✓	✓	✓
	DCB080** 1,0 Ah násuvný akumulátor	24,96 € 29,95 €						✓

*Na zapalovač cigariet 12 V

**Do vypredania

Trvanie nabíjania v minútach	Hmotnosť	DCB104	DCB117	DCB118	DCB132	DCB115	DCB119*	DCB095
DCB080 7,2 V / 1,0 Ah	0,08 kg	nie je možné nabíjať	nie je možné nabíjať	nie je možné nabíjať	nie je možné nabíjať	nie je možné nabíjať	nie je možné nabíjať	60
DCB124 12 V / 3,0 Ah	0,25 kg	45	nie je možné nabíjať	nie je možné nabíjať	45	45	90	nie je možné nabíjať
DCB126 12 V / 5,0 Ah	0,45 kg	75	nie je možné nabíjať	nie je možné nabíjať	75	75	nie je možné nabíjať	nie je možné nabíjať
DCB181 18 V / 1,5 Ah	0,35 kg	22	22	22	22	22	45	nie je možné nabíjať
DCB183 18 V / 2,0 Ah	0,40 kg	30	30	30	30	30	60	nie je možné nabíjať
DCB187 18 V / 3,0 Ah	0,54 kg	45	45	45	45	45	90	nie je možné nabíjať
DCB182 18 V / 4,0 Ah	0,61 kg	40* / 60	40* / 60	40* / 60	60	60	120	nie je možné nabíjať
DCB189 18 V / 4,0 Ah	0,54 kg	60	60	60	60	60	150	nie je možné nabíjať
DCB184 18 V / 5,0 Ah	0,62 kg	50* / 75	50* / 75	50* / 75	75	75	nie je možné nabíjať	nie je možné nabíjať
DCB546 18 V / 54 V 6,0 Ah / 2,0 Ah	1,05 kg	40	40	60	90	90	nie je možné nabíjať	nie je možné nabíjať
DCB547 18 V / 54 V 9,0 Ah / 3,0 Ah	1,46 kg	60**	60**	85/75**	140/135**	140/135**	nie je možné nabíjať	nie je možné nabíjať
DCB548 18 V / 54 V 12,0 Ah / 4,0 Ah	1,44 kg	80	80	100	180	180	nie je možné nabíjať	nie je možné nabíjať

*Batérie s data kódom 201536 a neskoršie

**Batérie s data kódom 201811475B a neskoršie

Nabíjačka so štyrmi portami

DCB104

- Nabíja všetky akumulátory 10,8 V až 54 V
- Nabíjaci prúd 4- 8 Ah
- Kompatibilné so systémom Tough System 1.0
- Je možné pripojiť na stenu



Odporúčaná predajná cena bez DPH 274,96 €
Odporúčaná predajná cena s DPH 329,95 €

Súprava nabíjačky a akumulátorov FLEXVOLT 54 V

DCB118T2 / DCB118T3 / DCB118X2 / DCB118X3 / DCB118Y2

- Štartovacia súprava obsahujúca batérie XR FLEXVOLT 54 V a univerzálnu nabíjačku DCB118
- Indikačná LED dióda informuje o stave nabitia akumulátora
- DCB118T2 obsahuje 2x akumulátor 6,0 Ah
- DCB118T3 obsahuje 3x akumulátor 6,0 Ah
- DCB118X2 obsahuje 2x akumulátor 9,0 Ah
- DCB118X3 obsahuje 3x akumulátor 9,0 Ah
- DCB118Y2 obsahuje 2x akumulátor 12,0 Ah

Technické údaje: DCB118T2 DCB118T3 DCB118X2
Odporúčaná predajná cena bez DPH 338,29 € 446,63 € 446,63 €
Odporúčaná predajná cena s DPH 405,95 € 535,95 € 535,95 €

Technické údaje: DCB118X3 DCB118Y2
Odporúčaná predajná cena bez DPH 596,63 € 541,63 €
Odporúčaná predajná cena s DPH 715,95 € 649,95 €



Súprava nabíjačky a akumulátorov 18 V

DCB115D2 / DCB115P2 / DCB115D3 / DCB115P3

- Štartovacia súprava obsahujúca dva akumulátory XR 18 V a univerzálnu nabíjačku DCB115
- Indikačná LED dióda informuje o stave nabitia akumulátora
- DCB115D2 obsahuje 2x akumulátor 2,0 Ah
- DCB115P2 obsahuje 2x akumulátor 5,0 Ah
- DCB115D3 obsahuje 3x akumulátor 2,0 Ah
- DCB115P3 obsahuje 3x akumulátor 5,0 Ah

Technické údaje: DCB115D2 DCB115P2 DCB115D3 DCB115P3
Odporúčaná predajná cena bez DPH 124,96 € 208,29 € 166,63 € 288,29 €
Odporúčaná predajná cena s DPH 149,95 € 249,95 € 199,95 € 345,95 €



Súprava nabíjačky a akumulátorov FLEXVOLT 54 V

DCB132T2/DCB132X2

- Štartovacia súprava Flexvolt obsahujúca dva akumulátory Flexvolt a nabíjačku
- DCB132T2 obsahuje dualnú nabíjačku a 2x akumulátor Flexvolt 6,0 Ah/2,0 Ah
- DCB132X2 obsahuje dualnú nabíjačku a 2x akumulátor Flexvolt 6,0 Ah/3,0 Ah

Technické údaje: DCB132T2 DCB132X2
Odporúčaná predajná cena bez DPH 371,63 € 479,96 €
Odporúčaná predajná cena s DPH 445,95 € 575,95 €

USB nabíjací adaptér pre akumulátory XR

DCB090

- Mení váš akumulátor typu XR na prenosnú nabíjačku
- Dva USB výstupy umožňujú nabíjanie širokého radu malých elektronických zariadení
- Univerzálne napätie - kompatibilné s batériami typu XR s napájacím napätím 10,8, 14,4 a 18 V
- Jasne svieiaci a dobre viditeľný indikátor stavu nabitia
- Dodávané bez akumulátora

Technické údaje:	DCB090
Napájacie napätie	XR 10,8 V - 18 V
Hmotnosť (vrátane akumulátora)	0,094 kg
Odporúčaná predajná cena bez DPH	30,79 €
Odporúčaná predajná cena s DPH	36,95 €



Lasery, merače vzdialenosti

Vreckový laserový diaľkomer 16 m

DW055PL

- Kompaktný a ľahký dizajn
- Ľahké meranie jedným tlačidlom vrátane priebežného merania
- Napájané pomocou integrovanej Li-Ion batérie, vrátane napájacieho kábla
- Čierny displej s bielymi číslami
- Pogumované telo

K dispozícii od 05/2021 nahrádza DW030PL

Technické údaje:	DW055PL
Presnosť merania	+/- 6 mm / 10 m
Dosah	16 m
Napájanie	nabíjacia Li-Ion cez USB
Pripojenie stavitu	NIE
Hmotnosť	0,1 kg
Odporúčaná predajná cena bez DPH	38,29 €
Odporúčaná predajná cena s DPH	45,95 €



Laserový diaľkomer 30 m

DW033

- Kompaktný a ľahký, ľahko skladovateľný
- Ovládanie iba jedným tlačidlom
- Stlačením jedného tlačidla je možné vykonávať aj priebežné meranie
- Pogumované telo bráni vyšmyknutiu z ruky
- Čierny displej s bielymi číslami

Technické údaje:	DW033
Presnosť vyrovnávania	+/- 3 mm / 10 m
Dosah	30 m
Napájanie	2x AAA 1,5 V
Pripojenie stavitu	NIE
Hmotnosť (s akumulátormi)	0,12 kg
Odporúčaná predajná cena bez DPH	63,29 €
Odporúčaná predajná cena s DPH	75,95 €

Laserový diaľkomer 30 m

DW099S

- Kompaktný a ľahký dizajn
- Pripojenie Bluetooth s aplikáciou Toll Connect od spoločnosti DeWALT
- Štvorriadkový čierny displej s bielymi číslami
- Jednoduché meranie jedným tlačidlom
- Pogumované telo bráni vyšmyknutiu z ruky a poskytuje ochranu pri páde na zem
- Odčíta a sčíta namerané hodnoty, je možné použiť priebežné meranie a vypočíta plochu a objem
- IP54



Technické údaje:	DW099S
Presnosť merania	+/- 2 mm / 10 m
Dosah	do 30 m
Napájanie	2x AAA 1,5 V
Pripojenie stavitu	NIE
Hmotnosť	0,14 kg
Odporúčaná predajná cena bez DPH	113,29 €
Odporúčaná predajná cena s DPH	135,95 €



Laserový diaľkomer 50 m

DW03050

- Jednoduché a presné meranie dĺžok, plôch, objemov vrátane Pytagorovej vety
- Odčíta a sčíta namerané hodnoty vrátane plochy a objemu
- Priebežné meranie
- Funkcia vodováhy
- Sklonomer
- Meranie hrúbky stien
- Nepriamy výpočet výšky
- Možnosť uložiť posledných 5 meraní
- Odolá pádu z výšky 2 m, IP 65,
- Trojriadkový otočný farebný displej
- Bluetooth pripojenie s DeWALT aplikáciou Toll Connect



Technické údaje:	DW03050
Presnosť merania	+/- 1,5 mm / 10 m
Dosah	50 m
Napájanie	2x AAA 1,5 V
Pripojenie stavitu	ÁNO 1/4"
Hmotnosť (vrátane akumulátorov)	0,13 kg
Odporúčaná predajná cena bez DPH	129,96 €
Odporúčaná predajná cena s DPH	155,95 €

Laserový diaľkomer 100 m

DW03101

- Jednoduché a presné meranie dĺžok, plôch, objemov vrátane Pytagorovej vety
- Odčíta a sčíta namerané hodnoty vrátane priebežného merania
- Odolá pádu z výšky 2 m, IP 65
- Zabudovaný sklonomer - prístroj sa môže použiť ako digitálna vodováha, môže vykonávať nepriame výpočty výšky alebo horizontálnej vzdialenosti
- Meranie hrúbky stien
- Možnosť uložiť posledných 20 meraní



Technické údaje:	DW03101
Presnosť merania	+/- 1,5 mm / 10 m
Dosah	100 m
Napájanie	2x AAA 1,5 V
Pripojenie stavitu	ÁNO 1/4"
Hmotnosť (vrátane akumulátorov)	0,15 kg
Odporúčaná predajná cena bez DPH	191,63 €
Odporúčaná predajná cena s DPH	229,95 €



	DW055PL	DW033	DW099S	DW03050	DW03101
Dosah (m)	15	30	30	50	100
Presnosť	+/- 6 mm/10 m	+/- 3 mm/10 m	+/- 2 mm/10 m	+/- 1,5 mm/10 m	+/- 1,5 mm/10 m
Priebežné meranie	ÁNO	ÁNO	ÁNO	ÁNO	ÁNO
Plocha	NIE	NIE	ÁNO	ÁNO	ÁNO
Objem	NIE	NIE	ÁNO	ÁNO	ÁNO
Odčítanie/príčetanie	NIE	NIE	ÁNO	ÁNO	ÁNO
Bluetooth	NIE	NIE	ÁNO	ÁNO	ÁNO
Pytagorova veta	NIE	NIE	NIE	ÁNO	ÁNO
Displej	Čierny LCD	Čierny LCD	LCD	Farebný	Farebný
Laserová dióda (nm)	635	635	635	635	635
Akumulátor	3,7V Lithium-Ion	2x AAA	2x AAA	2x AAA	2x AAA
Odporúčaná predajná cena bez DPH	38,29 €	63,29 €	113,29 €	129,96 €	191,63 €
Odporúčaná predajná cena s DPH	45,95 €	75,95 €	135,95 €	155,95 €	229,95 €

Laserový kríž a 360° lúč

DW0811

- Simuluje funkciu rotačného lasera • Čiarový lúč v rozsahu 360° s automatickým vyrovnávaním a vertikálny čiarový lúč vysielajú horizontálnu rovinu a kríž • Príchytenie 1/4" a 5/8" umožňujú montáž na rôzne typy statívov a tyčí • Je možné použiť s detektorom DE0892 • Aretácia diódy • IP54 • Samostatná výška nastaviteľná základňa

Technické údaje:	DW0811
Presnosť nivelácie	+/- 0,4 mm/m
Rozsah automatického vyrovnania	4°
Viditeľnosť lasera	do 10 m / 30 m s detektorom
Počet lúčov	2
Smer lúča	vertikálne / horizontálne
Napájanie	3× AA akumulátor
Prípojenie statívu	1/4" a 5/8"
Hmotnosť (vrátane akumulátorov)	0,65 kg
Odporúčaná predajná cena bez DPH	338,29 €
Odporúčaná predajná cena s DPH	405,95 €



Laserový kríž s oľovnicou

DW0822

- Laserový kríž s automatickým vyrovnávaním a laserová oľovnica zaručujú presné prenášanie bodov
- Magnety na prednej a zadnej časti základne umožňujú pripavenie ku kovovým častiam
- Je možné použiť s detektorom DE0892 • Aretácia diódy • IP54

Technické údaje:	DW0822
Presnosť nivelácie	+/- 0,3 mm/1,5 m
Rozsah automatického vyrovnania	4°
Viditeľnosť lasera	do 10 m / 30 m s detektorom
Počet lúčov	2
Smer lúča	vertikálne / horizontálne
Napájanie	3× AA akumulátor
Prípojenie statívu	1/4" a 5/8"
Hmotnosť (vrátane akumulátorov)	0,79 kg
Odporúčaná predajná cena bez DPH	113,29 €
Odporúčaná predajná cena s DPH	135,95 €

Laserový kríž červený

DW088K / DW088KD / DW088KTRI / DW088KPOL

- Presné, samonivelujúce premietanie kríža pre vodorovné a zvislé vyrovnávanie
- Obsluha dvoma tlačidlami • Magnetický uholník s ľahkým nastavením polohy
- **DW088KD**: laserový kríž s prijímačom
- **DW088KTRI**: laserový kríž so statívom
- **DW088KPOL**: laserový kríž s rozpernou tyčou



Technické údaje:	DW088K	DW088KD	DW088KTRI	DW088KPOL
Laserová dióda (2-bodová)	635 nm, < 1 mW / trieda lasera 2			
Presnosť nivelácie	+/- 0,3 mm/m			
Rozsah automatického vyrovnania	+/- 4°			
Viditeľnosť lasera	do 15 m (do 50 m s detektorom)			
Počet lúčov	2			
Smer lúča	vertikálne / horizontálne			
Napájanie	3× 1,5 V (batéria AA)			
Prípojenie stojana	1/4"			
Hmotnosť	0,46 kg			
Odporúčaná predajná cena bez DPH	191,63 €	316,63 €	249,96 €	316,63 €
Odporúčaná predajná cena s DPH	229,95 €	379,95 €	299,95 €	379,95 €

Laserový kríž zelený

DW088CG

- Samonivelujúci ZELENY krížový laser • Pulzový režim na použitie s prijímačom DE0892G až do vzdialenosti 50 m • Ochrana IP54 a pogumované telo lasera pre väčšiu odolnosť na stavenisku
- Testované na pád z dvoch metrov na betón



Technické údaje:	DW088CG
Laserová dióda	zelená trieda 2
Presnosť nivelácie	+/- 0,3 mm/m
Rozsah automatického vyrovnania	+/- 4°
Viditeľnosť lasera	do 20 m (do 50 m s detektorom)
Počet lúčov	2
Smer lúča	vertikálne / horizontálne
Napájanie	3× 1,5 V (batéria AA)
Prípojenie statívu	1/4"
Hmotnosť	0,5 kg
Odporúčaná predajná cena bez DPH	221,63 €
Odporúčaná predajná cena s DPH	265,95 €

Krížový laser s oľovnicou 10,8 V

DCE0822D1G/DCE0822D1R

- Funkcia premietnutia kríža v rozsahu 150° • Dolná oľovnica so zvýšenou viditeľnosťou umožňujú prichytenie lasera a jeho presné vyrovnanie aj na podlaždy • Pogumované telo, ochrana IP65 a odolnosť voči pádu z 2 m zvyšujú odolnosť a životnosť • Aretácia hlavy s laserovými diódami zabraňuje prípadnému poškodeniu pri preprave • Závit na prichytenie na statív 1/4 a 5/8. Závit na prichytenie umožňuje jemné nastavenie v laseri dopredu a dozadu, keď je laser umiestnený na statíve • Prevádzkové hodiny: 1 lúč 14 hodín, 2 lúče 8 hodín, body viac než 50 hodín • Indikátor stavu nabitia akumulátora
- **DCE0822D1G**: zelený lúč
- **DCE0822D1R**: červený lúč



Technické údaje:	DCE0822D1G	DCE0822D1R
Akumulátor	1× 2,0 Ah	1× 2,0 Ah
Trieda lasera	2 / zelená dióda	2 / červená dióda
Presnosť vyrovnávania	+/- 0,3 mm/m	
Rozsah automatického vyrovnania	4°	
Viditeľnosť lasera	do 30 m (do 50 m s detektorom)	20 m (50 m s detektorom)
Viditeľnosť bodov	do 45 m	do 30 m
Prípojenie statívu	1/4 a 5/8	
Odporúčaná predajná cena bez DPH	413,29 €	349,96 €
Odporúčaná predajná cena s DPH	495,95 €	419,95 €

ZELENÉ LASERY:

- 4× zlepšená viditeľnosť lúča
- 2× dlhší pracovný dosah bez detektora

Krížový a päťbodový laser 10,8 V

DCE0825D1G/DCE0825D1R

- Funkcia premietnutia kríža v rozsahu 150° • Dolná oľovnica so zvýšenou viditeľnosťou umožňujú prichytenie lasera a jeho presné vyrovnanie aj na podlaždy • Pogumované telo, ochrana IP65 a odolnosť voči pádu z 2 m zvyšujú odolnosť a životnosť • Aretácia hlavy s laserovými diódami zabraňuje prípadnému poškodeniu pri preprave • Závit na prichytenie na statív 1/4 a 5/8. Závit na prichytenie umožňuje jemné nastavenie v laseri dopredu a dozadu, keď je laser umiestnený na statíve • Prevádzkové hodiny: 1 lúč 14 hodín, 2 lúče 8 hodín, body viac než 50 hodín • Indikátor stavu nabitia akumulátora
- **DCE0825D1G**: zelený lúč
- **DCE0825D1R**: červený lúč



Technické údaje:	DCE0825D1G	DCE0825D1R
Akumulátor	1× 2,0 Ah	1× 2,0 Ah
Trieda lasera	2 / zelená dióda	2 / červená dióda
Presnosť vyrovnávania	+/- 0,3 mm/m	
Rozsah automatického vyrovnania	4°	
Viditeľnosť lasera	do 30 m (do 50 m s detektorom)	20 m (50 m s detektorom)
Viditeľnosť bodov	do 45 m	do 30 m
Prípojenie statívu	1/4 a 5/8	
Odporúčaná predajná cena bez DPH	483,29 €	349,96 €
Odporúčaná predajná cena s DPH	579,95 €	419,95 €

ZELENÉ LASERY:

- 4× zlepšená viditeľnosť lúča
- 2× dlhší pracovný dosah bez detektora

Pärbodový laser 10,8 V

DCE085D1G/DCE085D1R

- Premieta 5 bodov, ideálny na založenie priechok
- Dolná olovnica so zvýšenou viditeľnosťou umožňuje prichytenie lasera a jeho presné vyrovnanie aj na podhlady
- Pogumované telo, ochrana IP65 a odolnosť voči pádu z 2 m zvyšujú odolnosť a životnosť
- Aretácia hlavy s laserovými diódami zabraňuje prípadnému poškodeniu pri preprave
- Závit na prichytenie na staviť 1/4 a 5/8. Závit na prichytenie umožňuje jemné nastavenie v laseri dopredu a dozadu, keď je laser umiestnený na stavite
- Prevádzkový čas: viac než 40 hodín
- Indikátor stavu nabitia akumulátora
- DCE085D1G: zelený lúč
- DCE085D1R: červený lúč

ZELENÉ LASERY:

- 4× zlepšená viditeľnosť lúča
- 2× dlhší pracovný dosah bez detektora



Technické údaje:	DCE085D1G	DCE085D1R
Akumulátor	1× 2,0 Ah	1× 2,0 Ah
Trieda lasera	2 / zelená dióda	2 / červená dióda
Presnosť vyrovnávania	+/- 0,3 mm/1 m	
Viditeľnosť bodov	do 45 m	do 30 m
Pripojenie stavitu	1/4 a 5/8	
Odporúčaná predajná cena bez DPH	338,29 €	291,63 €
Odporúčaná predajná cena s DPH	405,95 €	349,95 €

Laserový kríž 10,8 V

DCE088D1G / DCE088D1R / DCE088LR

- Krížový laser s automatickým vyrovnaním napájaný akumulátorom DeWalt 10,8 V
- Vysiela ZELENE jasné horizontálne a vertikálne lúče, ktoré vytvárajú kríž
- Zelený lúč je 4× jasnejší než červený a je lepšie viditeľný
- Je možné použiť aj s prijímačom signálu
- Trieda ochrany IP65 a test odolnosti na pád z dvoch metrov
- Aretácia výkvyv diód pomáha zabrániť poškodeniu
- DCE088D1G: zelený lúč, 1× 10,8 V akumulátor
- DCE088D1R: červený lúč, 1× 10,8 V akumulátor
- DCE088LR: červený lúč, bez akumulátora s adaptérom na 4× AA batériu

ZELENÉ LASERY:

- 4× zlepšená viditeľnosť lúča
- 2× dlhší pracovný dosah bez detektora



Technické údaje:	DCE088D1G	DCE088D1R	DCE088LR
Trieda lasera	2		
Farba lúča	zelená	červená	
Presnosť nivelácie	+/- 0,3 mm/m		
Rozsah automatického vyrovnania	+/- 4°		
Viditeľnosť lasera	do 30 m (do 60 m s detektorom)	do 15 m (do 50 m s detektorom)	
Počet lúčov	2		
Smer lúča	vertikálne / horizontálne		
Napájanie	akumulátor 10,8 V		adaptér pre 4× AA
Pripojenie stavitu	1/4" a 5/8"		
Hmotnosť	4,35 kg (vrátane akumulátora)		3,864 kg
Odporúčaná predajná cena bez DPH	383,29 €	288,29 €	254,96 €
Odporúčaná predajná cena s DPH	459,95 €	345,95 €	305,95 €

Laserový kríž 2× 360° 10,8 V

DCE0811D1G / DCE0811D1R / DCE0811LR

- Krížový laser s automatickým vyrovnaním 2× 360° napájaný akumulátorom 10,8V
- Vysiela ZELENE jasné horizontálne a vertikálne lúče, ktoré vytvárajú 2 kríže
- Zelený lúč je 4× jasnejší než červený a je lepšie viditeľný
- Je možné použiť aj s prijímačom signálu
- Trieda ochrany IP65 a test odolnosti na pád z dvoch metrov
- Aretácia výkvyv diód pomáha zabrániť poškodeniu
- DCE0811D1G: zelený lúč, 1× 10,8V akumulátor
- DCE0811D1R: červený lúč, 1× 10,8V akumulátor
- DCE0811LR: červený lúč, bez akumulátora s adaptérom na 4× AA batériu

ZELENÉ LASERY:

- 4× zlepšená viditeľnosť lúča
- 2× dlhší pracovný dosah bez detektora



Technické údaje:	DCE0811D1G	DCE0811D1R
Trieda lasera	2	
Farba lúča	zelená	červená
Presnosť nivelácie	+/- 0,3 mm/m	
Rozsah automatického vyrovnania	+/- 4°	
Viditeľnosť lasera	do 30 m (do 60 m s detektorom)	do 15 m (do 50 m s detektorom)
Počet lúčov	2	
Smer lúča	2× vertikálny / horizontálny	
Napájanie	akumulátor 10,8 V	
Pripojenie stavitu	1/4" a 5/8"	
Hmotnosť	4,35 kg (vrátane akumulátora)	
Odporúčaná predajná cena bez DPH	504,96 €	399,96 €
Odporúčaná predajná cena s DPH	605,95 €	479,95 €

Laserový kríž 3× 360° 10,8 V

DCE089D1G / DCE089D1R / DCE089LR

- Krížový laser s automatickým vyrovnaním 3× 360° napájaný akumulátorom 10,8 V
- Vysiela ZELENE jasné horizontálne a vertikálne lúče, ktoré vytvárajú 3 kríže
- Zelený lúč je 4× jasnejší než červený a je lepšie viditeľný
- Je možné použiť aj s prijímačom signálu
- Trieda ochrany IP65 a test odolnosti na pád z dvoch metrov
- Aretácia výkvyv diód pomáha zabrániť poškodeniu
- DCE089D1G: zelený lúč, 1× 10,8 V akumulátor
- DCE089D1R: červený lúč, 1× 10,8 V akumulátor
- DCE089LR: červený lúč, bez akumulátora s adaptérom na 4× AA batériu

ZELENÉ LASERY:

- 4× zlepšená viditeľnosť lúča
- 2× dlhší pracovný dosah bez detektora

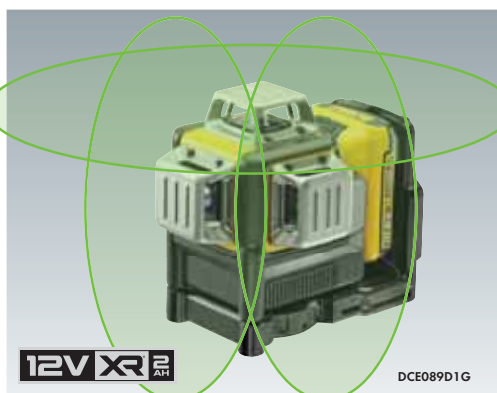

Technické údaje:	DCE089D1G	DCE089D1R	DCE089LR
Trieda lasera	2		
Farba lúča	zelená	červená	
Presnosť nivelácie	+/- 0,3 mm/m		
Rozsah automatického vyrovnania	+/- 4°		
Viditeľnosť lasera	do 30 m (do 60 m s detektorom)	do 15 m (do 50 m s detektorom)	
Počet lúčov	3		
Smer lúča	2× vertikálny / horizontálny		
Napájanie	akumulátor 10,8 V		adaptér pre 4× AA
Pripojenie stavitu	1/4" a 5/8"		
Hmotnosť	4,35 kg (vrátane akumulátora)		3,864 kg
Odporúčaná predajná cena bez DPH	591,63 €	508,29 €	479,96 €
Odporúčaná predajná cena s DPH	709,95 €	609,95 €	575,95 €

Laserový kríž 3× 360° 12 V alebo 18 V

DCE089D1G18/DCE089NG18

- Kompatibilita batérií 12 V a 18 V XR využíva výhod oboch napákových radov batériových systémov DEWALT a môže pracovať aj s akumulátormi 10,8 V XR
- Vysiela ZELENE horizontálne a vertikálne lúče, ktoré vytvárajú 3 kríže
- Ručné jemné horizontálne nastavenie pre úplne presné meranie
- Výborná presnosť zaisťuje presnosť pri meraní na stavenisku
- Testované na pád z jedného metra
- Trieda ochrany IP54
- DCE089NG18: Dodávané bez akumulátora a nabíjačky v kufri Tstak

ZELENÉ LASERY:

- 4× zlepšená viditeľnosť lúča
- 2× dlhší pracovný dosah bez detektora



Technické údaje:	DCE089D1G18	DCE089NG18
Napájanie	12 V & 18 V XR	
Akumulátor	1× 18 V XR 2,0 Ah	-
Trieda lasera	2	
Farba lúča	zelená	
Accuracy Line	+/- 0,3 mm/m	
Rozsah automatického vyrovnania	± 4°	
Viditeľnosť lasera	do 35 m / do 50 m s detektorom	
Počet lúčov	3	
Smer lúčov	2× vertikálny / 1× horizontálny	
Pripojenie stavitu	1/4" a 5/8"	
Odporúčaná predajná cena bez DPH	763,29 €	654,96 €
Odporúčaná predajná cena s DPH	915,95 €	785,95 €

Rotačný laser 18 V

DCE074D1R

- Odolný ochranný kryt, ktorý chráni laser proti poškodeniu pri páde na betón z výšky 2 metrov
- Ochrana IP54 • Plne automatické horizontálne a vertikálne zarovnanie vrátane hornej olovnice
- 18V batéria poskytuje dlhý prevádzkový čas a umožňuje využitie aj v ďalších XR náradíach
- Manuálne nastavenie sklonu ($\pm 10^\circ$) + skenovací mód • Balenie obsahuje: laser, akumulátor, nabíjačku, okuliare, detekčnú kartu, prijímač, uchytenie na múr alebo kovový profil, kufoľ Tstak
- **DCE074NR:** Bez akumulátora a nabíjačky



Technické údaje:	DCE074D1R	
Akumulátor	1 × 2,0 Ah	
Trieda lasera	2	
Presnosť vyrovnávania	+/- 3 mm/30 m	
Rozsah automatického vyrovnania	+/- 5°	
Max. pracovný rozsah	45/457 m	
bez/s prijímačom	45/457 m	
Rýchlosť otáčania	150, 300, 600, 1 200 ot/min	
Rozsah sklonu v smere osi X a Y	$\pm 10^\circ$	
Pripojenie stavítu	Áno	
Hmotnosť (s akumulátormi)	7,25 kg	
Odporúčaná predajná cena bez DPH	788,29 €	
Odporúčaná predajná cena s DPH	945,95 €	

Rotačný laser 18 V

DCE079D1G / DCE079D1R / DCE079NG

- Odolný ochranný kryt, ktorý chráni laser proti poškodeniu pri páde na betón z výšky 2 metrov
- Ochrana IP67
- Plne automatické horizontálne a vertikálne vyrovnanie vrátane hornej a dolnej olovnice
- 18V akumulátor poskytuje dlhý prevádzkový čas a umožňuje využitie aj v ďalších XR náradíach
- Duálne nastavenie sklonu ($\pm 10^\circ$) + skenovací režim
- Balenie obsahuje: laser, akumulátor, nabíjačku, okuliare, detekčnú kartu, prijímač s držiakom, diaľkové ovládanie, uchytenie na múr alebo kovový profil, kufoľ Tstak
- **DCE079D1G:** Zelený lúč
- **DCE079D1R:** Červený lúč



Technické údaje:	DCE079D1G	DCE079D1R
Akumulátor	1 × 2,0 Ah	1 × 2,0 Ah
Trieda lasera	2	2
Farba lúča	zelená	červená
Presnosť vyrovnávania	+/- 1,5 mm/30 m mm/m	
Rozsah automatického vyrovnania	+/- 5°	
Max. pracovný rozsah	76/600 m	45/600 m
bez/s prijímačom	76/600 m	45/600 m
Rýchlosť otáčania	150, 300, 600, 1 200 ot/min	
Rozsah sklonu v smere osi X a Y	$\pm 10^\circ$	
Pripojenie stavítu	Áno	
Hmotnosť (s akumulátormi)	7,25 kg	
Odporúčaná predajná cena bez DPH	1 399,96 €	1 113,29 €
Odporúčaná predajná cena s DPH	1 679,95 €	1 335,95 €

ZELENÉ LASERY:

- 4× zlepšená viditeľnosť lúča
- 2× dlhší pracovný dosah bez detektora

Rotačný laser 18 V TOOL CONNECT

DCE080D1RS/DCE080D1GS

- Rotačný 360° laser s hornou a dolnou olovnice
- Možnosť prepojiť laser cez aplikáciu TOOL CONNECT a ovládať ho pomocou aplikácie
- Napr. nastavenie sklonu, vypnutie lasera, sledovanie stavu lasera (napr. stav nabitia batérie), detekcia pádu a posunu, zablokovania pre iných používateľov
- Nastavenie rozstupu lúča
- Balenie obsahuje: Kufoľ TSTAK, prichytenie na stenu alebo profil, akumulátor XR 18 V/2,0 Ah, nabíjačku, detekčnú okuliare a kartu, diaľkové ovládanie a detektor lúča
- **DCE080D1RS:** Červený lúč
- **DCE080D1GS:** Zelený lúč



Technické údaje:	DCE080D1RS	DCE080D1GS
Akumulátor	1 × 2,0 Ah	1 × 2,0 Ah
Trieda lasera	2	2
Farba rotačného lúča	červená	zelená
Farba lúča olovnice hornej/dolnej	červená/červená	zelená/červená
Presnosť vyrovnávania	+/- 0,5 mm/10 m	
Rozsah automatického vyrovnania	+/- 5°	
Max. pracovný rozsah	60/600 m	80/600 m
bez/s prijímačom	60/600 m	80/600 m
Rýchlosť otáčania	150, 300, 600 1200 ot/min	
Rozsah sklonu v smere osi X a Y	+/- 10°	
Pripojenie stavítu	5/8"	
IP ochrana	IP 67	
Odporúčaná predajná cena bez DPH	1 529,96 €	1 688,29 €
Odporúčaná predajná cena s DPH	1 835,95 €	2 025,95 €

ZELENÉ LASERY:

- 4× zlepšená viditeľnosť lúča
- 2× dlhší pracovný dosah bez detektora

Nivelačný prístroj

DW096PK

- Jednoduché odčítanie hodnôt na škatuľovej lište vďaka presnému päťbokému hranolu
- Horizontálny rozsah 360° zaručuje presné meranie horizontálnych uhlov
- Vratane hliníkového stojana s výškovým nastavením, hliníkového meračskej laty a olovnice



Technické údaje:	DW096PK
Zväčšenie	26násobné
Presnosť nivelácie	dvojitý nivelačný prvok +/- 2 mm/km
Dosah	100 m
Prepočítavací faktor	1:100
Pripojenie stojana	5/8"
Hmotnosť	1,7 kg
Odporúčaná predajná cena bez DPH	391,63 €
Odporúčaná predajná cena s DPH	469,95 €

Príslušenstvo laserovej a zememeračskej techniky

Laserový detektor

DE0892

- Laserový detektor k ČERVENÝM čiarovým laserom



Laserový detektor

DE0892G

- Laserový detektor k ZELENÝM čiarovým laserom

Technické údaje:	DE0892G
Odporúčaná predajná cena bez DPH	113,63 €
Odporúčaná predajná cena s DPH	139,95 €

Technické údaje:	DE0892
Odporúčaná predajná cena bez DPH	113,29 €
Odporúčaná predajná cena s DPH	135,95 €

Detekčné okuliare

DE0714G

- Detekčné okuliare pre ZELENÉ lasery

Technické údaje:	DE0714G
Odporúčaná predajná cena bez DPH	8,29 €
Odporúčaná predajná cena s DPH	9,95 €



Elektronický prijímač

DE0772

- Elektronický prijímač, optický a akustický, dosah do 300 m pre DW074, DW075, DW078, DW079

Technické údaje:	DE0772
Odporúčaná predajná cena bez DPH	254,96 €
Odporúčaná predajná cena s DPH	305,95 €

Hliníkový statív

DE0735

- Hliníkový statív, 5/8" príchytka, nastaviteľná výška 1,15 až 3,0 m

Technické údaje:	DE0735
Odporúčaná predajná cena bez DPH	191,63 €
Odporúčaná predajná cena s DPH	229,95 €



Hliníkový statív

DE0736

- Hliníkový statív, 5/8" príchytka, nastaviteľná výška 1,07 až 1,73 m

Technické údaje:	DE0736
Odporúčaná predajná cena bez DPH	99,96 €
Odporúčaná predajná cena s DPH	119,95 €

Hliníkový statív

DE0737

- Hliníkové meracia lano, rozsah nastavenia: do 2,4 m, s integrovanou vodovähou

Technické údaje:	DE0737
Odporúčaná predajná cena bez DPH	63,29 €
Odporúčaná predajná cena s DPH	75,95 €



Hliníkový statív

DE0881T

- Hliníkový statív, 1/4" upínač, nastaviteľná výška do 1,70 m vrátane nastaviteľnej sklopnej hlavy

Technické údaje:	DE0881T
Odporúčaná predajná cena bez DPH	58,29 €
Odporúčaná predajná cena s DPH	69,95 €

Teleskopická tyč

DE0882

- Teleskopická tyč, 1/4" upínač, nastaviteľná výška do 3,40 m

Technické údaje:	DE0882
Odporúčaná predajná cena bez DPH	129,96 €
Odporúčaná predajná cena s DPH	155,95 €



Kovovo-plastový statív

DE0733

- Kovovo-plastový statív 1/4" v rozsahu 0,97 m - 2,47 m s naklápacou otočnou základňou

Technické údaje:	DE0733
Odporúčaná predajná cena bez DPH	96,63 €
Odporúčaná predajná cena s DPH	115,95 €

Zameriavacie karty

DE0730

- Zameriavacia karta pre ČERVENÉ lasery

Technické údaje:	DE0730
Odporúčaná predajná cena bez DPH	13,29 €
Odporúčaná predajná cena s DPH	15,95 €

DE0730G

- Zameriavacia karta pre ZELENÉ lasery

Technické údaje:	DE0730G
Odporúčaná predajná cena bez DPH	13,29 €
Odporúčaná predajná cena s DPH	15,95 €



Adaptér

DE0738

- Adaptér pre nastavenie sklonu na rotačných laseroch, nastavenie sklonu: 0 - 90°

Technické údaje:	DE0738
Odporúčaná predajná cena bez DPH	74,96 €
Odporúčaná predajná cena s DPH	89,95 €

Magnetická vŕtačka

Magnetická vŕtačka 50 mm

DWE1622K

- Ochrana proti preťaženiu s trojstupňovým LED diódovým indikátorom zabraňuje poškodeniu motora
- Univerzálny rýchlovýmenný držák pracovného nástroja sa rýchlo a jednoducho obsluhuje
- Nie je nutné používať žiadny kľúč pre skrutky s hlavou s vnútorným šesťhranom
- Možnosť upnúť každý nástroj s guľatou upínacou stopkou 19 mm (Weldon) s jednou alebo viacerými ploškami
- Patentovaná obojstranná tlačná rukoväť umožňuje ručné nastavenie bez použitia iného náradia
- Dve mechanické rýchlosti zaisťujú optimalizovaný výkon

Štandardné vybavenie:

- Rýchloupínací držák nástrojov
- Nádržka na reznú kvapalinu so spädným napájaním
- Obojstranná tlačná rukoväť
- Ochranný kryt pre vŕtanie
- Bezpečnostný popruh
- Prenosný kufrik
- Skľúčovadlo 16 mm a adaptér



Technické údaje:	DWE1622K	
Príkon	1 200 W	
Otáčky naprázdno	300/450 ot/min	
Držiak nástrojov	stopka Weldon 19 mm (3/4")	
Max. rezná hĺbka	50 mm	
Max. rezný priemer	50 mm	
Bodový tlak vŕtania	317 kg	
Upínacia sila	3 800 N	
Dĺžka zdvíhu	147 mm	
Rozmery magnetickej upínacej základne	180 x 84 mm	
Hmotnosť	14,55 kg	
Odporúčaná predajná cena bez DPH	1 199,96 €	
Odporúčaná predajná cena s DPH	1 439,95 €	

Miešadlo

Miešadlo 1 800 W

DWD241

- Odolné elektrické miešadlo s duálnou rukoväťou
- Ideálne na miešanie omietok, lepidiel, sady, tmelov atď.
- 3-rýchlostný 1 800 W motor s variabilným nastavením rýchlosti poskytuje dostatok sily na všetky bežné pracovné činnosti
- Duálna rukoväť poskytuje používateľovi maximálnu kontrolu nad vykonávanou prácou
- Miešadlo 160 mm na dokonalé premiešanie materiálu vrátane dvoch kľúčov na zloženie a rozloženie miešadla

Technické údaje:	DWD241	
Príkon	1 800 W	
Počet rýchlostí	3	
Otáčky	225 - 400 / 550 / 725 ot/min	
Plynulé nastavenie otáčok	Áno	
Max. priemer miešacieho nástroja	160 mm	
Skrutkový spoj miešacieho nástroja	M14	
Hmotnosť	6,3 kg	
Odporúčaná predajná cena bez DPH	254,96 €	
Odporúčaná predajná cena s DPH	305,95 €	



Skrutkovače do sadrokartónu

DW274/DW274K

- Na upevňovanie sadrokartónových a drevtrieskových dosiek a preglejkových panelov pomocou skrutiek
- Presná tlaková spojka
- Hlboký doraz s vysokou presnosťou opakovania

Technické údaje:	DW274	DW274K
Príkon	540 W	
Otáčky naprázdno	0 - 4 000 min ⁻¹	
Max. krútiaci moment	10 Nm	
Max. priemer skrutky	4,8 mm	
Upínacie nástroje	vnútorný šesťhran (1/4")	
Hmotnosť	1,3 kg	
Odporúčaná predajná cena bez DPH	158,29 €	179,96 €
Odporúčaná predajná cena s DPH	189,95 €	215,95 €

Rázové uťahovače

Rázový uťahovač 1/2"

DW292/DW294

- Výkonný motor s dostatočnou rezervou proti preťaženiu
- Veľmi vysoký krútiaci moment
- Pre najnáročnejšie trvalé použitie aj v najťažších podmienkach
- DW294: Upínanie pomocou robustného vonkajšieho štvorhranu 3/4"

Technické údaje:	DW292	DW294
Príkon	710 W	
Otáčky naprázdno	2 200 min ⁻¹	
Počet úderov naprázdno	2 700 min ⁻¹	
Max. krútiaci moment	440 Nm	
Max. priemer skrutky	M20	
Upínanie nástroja	vonkajší štvorhran 1/2"	vonkajší štvorhran 3/4"
Hmotnosť (vrátane akumulátora)	3,2 kg	
Odporúčaná predajná cena bez DPH	229,96 €	263,29 €
Odporúčaná predajná cena s DPH	275,95 €	315,95 €



Elektrické vŕtačky

Vŕtačka 550 W

DWD014S

- Rýchloupínacie skľúčovadlo pre vŕtáky do 10 mm
- Elektronická regulácia otáčok
- Predvolba otáčok pomocou nastavovacieho kolieska
- Aretovateľný vypínač pre trvalú prevádzku

Technické údaje:	DWD014S	
Príkon	550 W	
Otáčky naprázdno	0 - 2 800 min ⁻¹	
Max. krútiaci moment	7,9 Nm	
Max. priemer vŕtáka pri vŕtaní do dreva/kovu	25/10 mm	
Kapacita skľúčovadla	1,0 - 10 mm	
Hnacie vreteno	1/2" x 20 UNF	
Hmotnosť (vrátane akumulátora)	1,3 kg	
Odporúčaná predajná cena bez DPH	74,96 €	
Odporúčaná predajná cena s DPH	89,95 €	

Vŕtačka 701 W

DWD112S

- Celokovové rýchloupínacie skľúčovadlo pre vŕtáky do 10 mm
- Elektronická regulácia otáčok
- Prichytka na remeň

Technické údaje:	DWD112S	
Príkon	701 W	
Otáčky naprázdno	0 - 2 500 min ⁻¹	
Max. krútiaci moment	10,9 Nm	
Max. priemer vŕtáka pri vŕtaní do dreva/kovu	25/10 mm	
Kapacita skľúčovadla	1,0 - 10 mm	
Hnacie vreteno	1/2" x 20 UNF	
Hmotnosť	1,6 kg	
Odporúčaná predajná cena bez DPH	96,63 €	
Odporúčaná predajná cena s DPH	115,95 €	



Vysokorychlostná vŕtačka 675 W

DW217

- Celokovové rýchloupínacie skľúčovadlo pre vŕtáky 10 mm
- Elektronická regulácia otáčok
- Presná prevodovka so šikmými ozubením v robustnej kovovej skrini

Technické údaje:	DW217	
Príkon	675 W	
Otáčky naprázdno	0 - 4 000 min ⁻¹	
Max. krútiaci moment	8,2 Nm	
Max. priemer vŕtáka pri vŕtaní do dreva/kovu	20/8 mm	
Kapacita skľúčovadla	1 - 10 mm	
Hnacie vreteno	3/8" x 24 UNF	
Hmotnosť (vrátane akumulátora)	1,2 kg	
Odporúčaná predajná cena bez DPH	191,63 €	
Odporúčaná predajná cena s DPH	229,95 €	

Prílepková vŕtačka 650 W

DWD024S

- Optimálne zladený pomer otáčok a krútiaceho momentu
- Rýchloupínacie skľúčovadlo pre vŕtáky 13 mm
- Elektronická regulácia otáčok a počtu príklepov
- Vr. prídavnej rukoväti a hĺbkového vŕtacieho dorazu

Technické údaje:	DWD024S	
Príkon	650 W	
Otáčky naprázdno	0 - 2 800 min ⁻¹	
Počet úderov naprázdno	0 - 47 600 min ⁻¹	
Max. krútiaci moment	8,6 Nm	
Max. priemer vŕtáka pri vŕtaní do dreva / kovu / kameňa	35/13/16 mm	
Kapacita skľúčovadla	1,5 - 13 mm	
Hnacie vreteno	1/2" x 20 UNF	
Hmotnosť	1,8 kg	
Odporúčaná predajná cena bez DPH	96,63 €	
Odporúčaná predajná cena s DPH	115,95 €	



Prílepková vŕtačka 650 W

DWD024/DWD024KS

- Optimálne zladený pomer otáčok a krútiaceho momentu
- Skľúčovadlo na kľučku pre vŕtáky 13 mm
- Elektronická regulácia otáčok a počtu príklepov
- Vr. prídavnej rukoväti a hĺbkového vŕtacieho dorazu
- DWD024KS: Rýchloupínacie skľúčovadlo dodávané v kufri

Technické údaje:	DWD024	DWD024KS
Príkon	650 W	
Otáčky naprázdno	0 - 2 800 min ⁻¹	
Počet úderov naprázdno	0 - 47 600 min ⁻¹	
Max. krútiaci moment	8,6 Nm	
Max. priemer vŕtáka pri vŕtaní do dreva / kovu / kameňa	35/13/16 mm	
Kapacita skľúčovadla	1,5 - 13 mm	
Hnacie vreteno	1/2" x 20 UNF	
Hmotnosť	1,8 kg	
Odporúčaná predajná cena bez DPH	91,63 €	104,96 €
Odporúčaná predajná cena s DPH	109,95 €	125,95 €

Vrtáčka 770 W

D21441

- Dvojrychlostné náradie s optimálne zladeným pomerom otáčok a krútiaceho momentu
- Celokovové rýchloupínacie skľučovadlo pre vrták do 13 mm
- Vratane prídavnej rukoväti

Technické údaje:	D21441
Príkon	770 W
Otáčky naprázdno	0 - 1 100 / 2 700 min ⁻¹
Max. krútiaci moment	40/20 Nm
Max. priemer vrtáka pri vrtaní do dreva / kovu	35/13 mm
Kapacita skľučovadla	1,5 - 13 mm
Hnacie vreteno	1/2" × 20 UNF
Hmotnosť	2,2 kg
Odporúčaná predajná cena bez DPH	238,29 €
Odporúčaná predajná cena s DPH	285,95 €



Príklepová vrtáčka 950 W / 1 100 W / 1 300 W

DWD522KS/DWD524KS/DWD530KS

- Vykonné dvojrychlostné náradie s elektronickou reguláciou otáčok a počtu príklepov
- Celokovové rýchloupínacie skľučovadlo pre vrták 13 mm
- Mechanická spojka
- Robustná kovová prevodová skriňa
- Vr. prídavnej rukoväti
- DWD530KS: Ochrana proti preťaženiu s integrovanou LED kontrolkou

Technické údaje:	DWD522KS	DWD524KS	DWD530KS
Príkon	950 W	1 100 W	1 300 W
Otáčky naprázdno	0 - 1 250 min ⁻¹ / 3 500 min ⁻¹		
Počet úderov naprázdno	0 - 56 000 min ⁻¹		20 000/56 000 min ⁻¹
Max. krútiaci moment	40/20 Nm		
Max. priemer vrtáka pri vrtaní do dreva / kovu / kameňa	40/13/20 mm		40/16/22 mm
Kapacita skľučovadla	1,5 - 13 mm		
Hnacie vreteno	1/2" × 20 UNF		
Hmotnosť	2,8 kg		
Odporúčaná predajná cena bez DPH	221,63 €	241,63 €	288,29 €
Odporúčaná predajná cena s DPH	265,95 €	289,95 €	345,95 €

Vrtáčky na diamantové vrtanie

Vrtáčka na diamantové vrtanie 1 300 W

D21570K

- Dvojrychlostné náradie s elektronickou reguláciou otáčok a počtu príklepov
- Robustná kovová prevodová skriňa
- Mechanická spojka
- Ochrana proti preťaženiu s integrovanou LED kontrolkou
- Vr. prídavnej rukoväti

Technické údaje:	D21570K
Príkon	1 300 W
Otáčky naprázdno	0 - 1 250 / 3 500 min ⁻¹
Počet úderov naprázdno	0 - 56 000 min ⁻¹
Max. krútiaci moment	40/20 Nm
Max. priemer vrtáka pri vrtaní do dreva / kovu / kameňa	40/16/22 mm
Kapacita skľučovadla	1,5 - 16 mm
Hnacie vreteno	1/2" × 20 UNF
Hmotnosť	3,0 kg
Odporúčaná predajná cena bez DPH	296,63 €
Odporúčaná predajná cena s DPH	355,95 €



Vrtáčka na mokré aj suché diamantové vrtanie 1 910 W / Motor na diamantové vrtanie 2 500 W

D21583K

- Optimálne na suché vrtanie do muriva, prírodného kameňa a betónu
- Integrovaný prívod vody
- Ochrana proti preťaženiu a prehrievaniu
- Mechanická spojka
- Vypínač trvalej prevádzky
- Vr. prídavnej rukoväti
- Ochranný spínač PRCD
- D21585: Najvyššieho výkonu motor vo svojej triede
- Trojrychlostná prevodovka

Technické údaje:	D21583K	D21585
Príkon	1 910 W	2 500 W
Otáčky naprázdno	0 - 1 100 / 2 400 / 4 600 min ⁻¹	500 / 1 200 / 2 000 min ⁻¹
Hnacie vreteno	vnútorný závit G 1/2" popr. vonkajší závit 1 1/4" UNC	vonkajší závit 1 1/4" UNC
Priemer upínacieho krčka	60 mm	-
Max. priemer vrtáka pri vrtaní do muriva/betónu	202/152 mm	300/250 mm
Hmotnosť	6,4 kg	11,2 kg
Odporúčaná predajná cena bez DPH	1 149,96 €	1 833,29 €
Odporúčaná predajná cena s DPH	1 379,95 €	2 199,95 €

Vrtacie stojany

D215821 / D215831 / D215851

- D215821: Na použitie s vrtákami vybavenými diamantovými korunkami D21580K / D21582K
- D215831: Na použitie s vrtákami vybavenými diamantovými korunkami D21580K / D21583 pri použití redukčného krúžku
- D215851: Na použitie s motorom D21585 určeným pre vrtáčky vybavené diamantovými korunkami

Technické údaje:	D215821	D215831	D215851
Dĺžka stĺpika	680 mm	995 mm	
Priemer upínacieho krčka	53 mm	60 mm	Upínacia príručka
Maximálny priemer vrtáka s prívodom vody	102 mm	152 mm	250 mm
bez prívodu vody	152 mm	172 mm	300 mm
Možnosť uhlového prestavenia	45°		
Hmotnosť	7,0 kg	16,0 kg	22,0 kg
Odporúčaná predajná cena bez DPH	558,29 €	829,96 €	1 049,96 €
Odporúčaná predajná cena s DPH	669,95 €	995,95 €	1 259,95 €



45 l mokré a suché systémy odsávania

DWV902L/DWV902M

- Klasifikácia L, príp. M spĺňa smernice EÚ
- Inovatívny duálny filtračný systém umožňuje konštantný vysoký nasávací výkon
- Konštantný nasávací výkon aj pri najmenšom betónovom a drevenom prachu (pri DWV 902 M)
- Automatické čistenie filtra v 15-sekundových intervaloch
- Elektronická regulácia nasávacej sily
- Synchronný monitoring s 15-sekundovým oneskorením vypínania na bezvýskové odsávanie všetkých pracovných odpadov
- Integrovaná zásuvka s automatickým spínaním
- Teleskopická rukoväť a veľké kolesá na jednoduchú prepravu na každé stavenisko
- Vr. 32 mm nasávacej hadice, adaptérom prechodovej komory (AirLock), stupňovým adaptérom a prachovým vreckom
- DWV902L: Vhodné pre druhy prachu >1,0 mg/m³
- DWV902M: Vhodné pre druhy krehkého a tvrdého prachu >0,1 mg/m³
- Akustický alarm pri znížení nasávacej sily

Technické údaje:	DWV902L	DWV902M
Príkon	1 400 W	
Maximálny prietok vzduchu	4 080 l/min.	
Max. pripojná hodnota	2 200 W	
Objem nádoby	38 l	
Hmotnosť	15,0 kg	
Odporúčaná predajná cena bez DPH	513,29 €	624,96 €
Odporúčaná predajná cena s DPH	615,95 €	749,95 €

Príslušenstvo k vrtáčkam s diamantovými vrtacími korunkami

vhodné pre:

Obj. číslo	Popis	D21580K	D21582K	D21583K	D21585	D215821	D215822	D215825	D215826	D215831	D215832	D215837	D215851	D215852	OPC bez DPH	OPC s DPH
D215827	Narážacia kotva do betónu Ø 15 mm / M12 (10 ks)														13,29 €	15,95 €
D215824	Vodná tlaková nádoba (10 l)		•	•	•										254,96 €	305,95 €
D215854	Súprava medených krúžkov 1 1/4" (5 ks)			•	•										13,29 €	15,95 €



Vrtacie a kombinované kladivá SDS Plus

Vrtacie a kombinované kladivo SDS Plus 22 mm

D25033K

- Vypnutie príklepu pre vrtanie do dreva alebo kovu • Mechanická spojka chráni obsluhu
- Elektronická regulácia otáčok • Veľký príklepový mechanizmus a nové utiesnenie zvyšujú výkon a odolnosť • Dodávané v kufrí TStak

Technické údaje:	D25033K
Príkon	710 W
Otáčky naprázdno	0 - 1 150 ot min ⁻¹
Počet úderov naprázdno	0 - 5 680 min ⁻¹
Energia úderu*	2,0 J
Max. priemer vrtáka pri vrtaní do dreva / kovu / betónu	30/13/22 mm
Vrtacia korunka	50 mm
Hmotnosť	2,5 kg
Odporúčaná predajná cena bez DPH	138,29 €
Odporúčaná predajná cena s DPH	165,95 €



Kombinované kladivo SDS Plus 28 mm

D25144K

- Vypnutie príklepu pre vrtanie do dreva alebo kovu • Vypnutie otáčania pre ľahké sekacie práce • Mechanická spojka chráni obsluhu • Elektronická regulácia otáčok • Veľký príklepový mechanizmus a nové utiesnenie zvyšujú výkon a odolnosť • Dodávané v kufrí TStak

Technické údaje:	D25144K
Príkon	900 W
Otáčky naprázdno	0 - 1 450 ot min ⁻¹
Počet úderov naprázdno	0 - 5 350 min ⁻¹
Energia úderu*	3,0 J
Max. priemer vrtáka pri vrtaní do dreva / kovu / betónu	30/13/28 mm
Vrtacia korunka	65 mm
Hmotnosť	3,1 kg
Odporúčaná predajná cena bez DPH	229,96 €
Odporúčaná predajná cena s DPH	275,95 €



vr. rýchloupínacieho skľučovadla 13 mm

Kombinované kladivo SDS Plus 30 mm s odsávaním

D25335K

- Najnižšie vibrácie vo svojej triede, 7,8 m/s² minimalizujú únavu a zranenie používateľa
- Mechanická spojka znižuje spätný ráz pri zaseknutí vrtáka • Integrované odsávanie prachu

Nahradzuje D25325K

Technické údaje:	D25335K
Príkon	950 W
Otáčky naprázdno	0 - 1 150 min ⁻¹
Počet úderov naprázdno	0 - 5 200 min ⁻¹
Energia úderu*	3,5 J
Max. priemer vrtáka pri vrtaní do dreva/kov/betón	10,5 m/s ²
Vrtacia korunka	30/13/26 mm
Hmotnosť	3,95 kg
Odporúčaná predajná cena bez DPH	446,63 €
Odporúčaná predajná cena s DPH	535,95 €



Kombinované kladivo SDS plus 32 mm

D25417KT

- Aktívna regulácia vibrácií s plávajúcou zadnou rukoväťou zaručujú veľmi nízke vibrácie a väčšie pohodlie pri práci • Ideálne na vrtanie veľkých kotviacich a montážnych dier do betónu a muriva s priemerom od 6 do 32 mm • Veľký mechanizmus kladiva zaisťuje dlhú životnosť náradia a vynikajúci výkon
- Možnosť zastaviť príklep umožňuje vrtáť do dreva, keramiky, ocele a skrutkovať • V kufrí TStak vrátane pracovných rukavíc, 15 vrtákov a sekáčov a rýchlovyhmenného skľučovadla

Technické údaje:	D25417KT
Príkon	1 000 W
Otáčky naprázdno	0 - 820 min ⁻¹
Počet úderov naprázdno	0 - 4 700 min ⁻¹
Energia úderu*	4,2 J
Max. priemer vrtáka pri vrtaní do dreva / kovu / betónu	32/13/32 mm
s vrtacími korunkami	100 mm
Vibrácie ruka/paža - vrtanie betón	8,2 m/s ²
Hmotnosť	4,2 kg
Odporúčaná predajná cena bez DPH	604,96 €
Odporúčaná predajná cena s DPH	725,95 €



Univerzálne odsávanie pre kladivá SDS Plus

DWH201D

- Vhodné pre všetky akumulátorové a elektrické kladivá SDS Plus značky DEWALT • Jednoduché a beznástrajové priporenie k stroju • Pre otvory do hĺbky 148 mm a bez obmedzenia priemeru
- Použiteľné so strojmi: DCH133, DCH273, DCH274, DCH283, DCH333, DCH334, D25033, D25133, D25134, D25144, D25333, D25334, DCD996, DWD524KS, DWD530KS
- Dodávané s nasávacou hadicou, 2x vrtacie puzdro (krátke a dlhé) • Adaptér na objímku 48 mm / 54 mm

Odporúčaná predajná cena bez DPH	58,29 €
Odporúčaná predajná cena s DPH	69,95 €

Odsávanie pre kladivo SDS Plus DCH263

DWH205DH

- Nezávislý bezuhlíkový motor s 2-sekundovým oneskorením pre dokonalé odsatie prachu po ukončení vrtania • Ručné čistenie filtra • LED svetlo • Max. priemer vrtania 38 mm s dĺžkou 180 mm

Odporúčaná predajná cena bez DPH	129,96 €
Odporúčaná predajná cena s DPH	155,95 €

*EPTA 05/2009



Kombinované kladivo SDS Plus 26 mm

D25133K

- Vypnutie príklepu pre vrtanie do dreva alebo kovu • Vypnutie otáčania pre ľahké sekacie práce • Mechanická spojka chráni obsluhu • Elektronická regulácia otáčok • Veľký príklepový mechanizmus a nové utiesnenie zvyšujú výkon a odolnosť • Dodávané v kufrí TStak

Technické údaje:	D25133K
Príkon	800 W
Otáčky naprázdno	0 - 1 500 ot min ⁻¹
Počet úderov naprázdno	0 - 5 500 min ⁻¹
Energia úderu*	2,6 J
Max. priemer vrtáka pri vrtaní do dreva / kovu / betónu	30/13/26 mm
Vrtacia korunka	50 mm
Hmotnosť	2,6 kg
Odporúčaná predajná cena bez DPH	149,96 €
Odporúčaná predajná cena s DPH	179,95 €

Kombinované kladivo SDS Plus 30 mm

D25333K/D25334K

- Najnižšie vibrácie vo svojej triede, 7,8 m/s² minimalizujú únavu a zranenie používateľa
- Mechanická spojka znižuje spätný ráz pri zaseknutí vrtáka
- D25334K: Rýchlovyhmeniteľné skľučovadlo

Technické údaje:	D25333K	D25334K
Nahradzuje	D25323K	D25324K
Príkon	950 W	
Otáčky naprázdno	0 - 1 150 min ⁻¹	
Počet úderov naprázdno	0 - 5 200 min ⁻¹	
Energia úderu*	3,5 J	
Max. priemer vrtáka pri vrtaní do dreva/kov/betón	10,5 m/s ²	
Vrtacia korunka	30/13/26 mm	
Hmotnosť	3,7 kg	
Odporúčaná predajná cena bez DPH	288,29 €	374,96 €
Odporúčaná predajná cena s DPH	345,95 €	449,95 €

Kombinované kladivo SDS Plus 32 mm

D25413K

- Aktívna regulácia vibrácií s plávajúcou zadnou rukoväťou zaručujú veľmi nízke vibrácie a väčšie pohodlie pri práci • Ideálne na vrtanie veľkých kotviacich a montážnych dier do betónu a muriva s priemerom od 6 do 32 mm • Veľký mechanizmus kladiva zaisťuje dlhú životnosť náradia a vynikajúci výkon • Vypnutie otáčania umožňuje vykonávanie ľahkých sekácií prác, odstraňovanie ošmetok a obkladov • Možnosť zastaviť príklep umožňuje vrtáť do dreva, keramiky, ocele a skrutkovať

Technické údaje:	D25413K
Príkon	1 000 W
Otáčky naprázdno	0 - 820 min ⁻¹
Počet úderov naprázdno	0 - 4 700 min ⁻¹
Energia úderu*	4,2 J
Max. priemer vrtáka pri vrtaní do dreva / kovu / betónu	32/13/32 mm
s vrtacími korunkami	100 mm
Vibrácie ruka/paža - vrtanie betón	8,2 m/s ²
Hmotnosť	4,2 kg
Odporúčaná predajná cena bez DPH	538,29 €
Odporúčaná predajná cena s DPH	645,95 €

Odsávanie prachu pre kladivá SDS Plus

Prídavné odsávanie prachu pre kladivá SDS Plus

D25301D

- Vynikajúce odsávacie zariadenie na použitie v spojení s externým vysávačom • Na použitie so všetkými elektrickými a akumulátorovými kladivami SDS Plus • Nie je možné použiť s: DCH283

D25304DH

- Vynikajúce odsávanie prachu s filtrom HEPA • Funkcia ručného čistenia filtra • Pripojenie odsávania prachu ku kladivu bez použitia náradia • Ideálne na prácu nad hlavou aj na prácu v miestnostiach citlivých na prach • Použiteľné so strojmi: DCH283, DCH323, DCH333, DCH334, DCH253, DCH273, DCH274, D25333, D25334, D25414 a D25417 • Do max. priemeru 24 mm a dĺžky 180 mm

Technické údaje:	D25301D	D25304DH
Odporúčaná predajná cena bez DPH	74,96 €	191,63 €
Odporúčaná predajná cena s DPH	89,95 €	229,95 €

Externý odsávací adaptér

DWH079D

Jednoduché vyprázdenie plných prachových zásobníkov v 3 krokoch:

- Pripojte odsávací adaptér k vysávaču triedy M • Vložte plný prachový zásobník • Pripojte k akumulátoru vysávača DEWALT pomocou Air Lock
- Použiteľné pre D25303DH a D25304DH

Odporúčaná predajná cena bez DPH	24,96 €
Odporúčaná predajná cena s DPH	29,95 €



Sekacie kladivá SDS Plus

Sekacie kladivo SDS Plus 4 kg

D25430K

- Aktívna regulácia vibrácií s plávajúcou zadnou rukoväťou zaručujú veľmi nízke vibrácie a väčšie pohodlie pri práci
- Optimalizovaný pomer výkonu a hmotnosti znamená kvalitný výkon
- Veľká konštrukcia príklepového mechanizmu zaručuje dlhšiu prevádzkovú životnosť náradia a vynikajúci výkon
- Vypínač s elektronickou reguláciou otáčok zaručuje maximálnu ovládateľnosť

Technické údaje:	D25430K
Príkon	1 000 W
Počet úderov naprázdno	0 - 4 700 min ⁻¹
Energia úderu *	4,2 J
Vibrácie ruka/paža - sekacie	7,1 m/s ²
Hmotnosť	4,0 kg
Odporúčaná predajná cena bez DPH	454,96 €
Odporúčaná predajná cena s DPH	545,95 €



Kombinované kladivo SDS Max 45 mm

D25614K

- Nedávno vyvinutý príklepový mechanizmus poskytuje energiu úderu 10,5 J
- Ochrana proti pretočeniu vypne napájanie kladiva v prípade zaseknutia nástroja a eliminuje možnosť zranenia obsluhy
- Odpružená zadná rukoväť výrazne znižuje vibrácie a zvyšuje komfort obsluhy
- Variabilné nastavenie otáčok a príklepu

Technické údaje:	D25614K
Príkon	1 350 W
Otáčky naprázdno	190 - 380 ot/min
Počet úderov/min	1 450 - 2900 ú./min
Energia úderu *	10,5 J
Betón / prierezový vrták / korunka	45/100 mm
Hmotnosť	7,8 kg
Odporúčaná predajná cena bez DPH	666,63 €
Odporúčaná predajná cena s DPH	799,95 €



Kombinované kladivo SDS Max 52 mm

D25773K

- Veľmi rýchle uberanie materiálu pri vŕtaní vďaka reťazovej prevodovke, vysokovýkonnému motoru a veľkému rázovému mechanizmu
- Systém aktívnej regulácie vibrácií
- Unikátna dvojitá spojka
- Elektronická regulácia otáčok a počtu úderov
- Úplná elektronická kontrola krútiaceho momentu (UTC)

Technické údaje:	D25773K
Príkon	1 700 W
Otáčky pod zaťažením	145 - 290 min ⁻¹
Počet úderov naprázdno	1 105 - 2 200 min ⁻¹
Energia úderu *	19,4 J
Trojsové vibrácie	11,7 m/s ²
Max. priemer vrtáka pri vŕtaní do betónu / pomocou vŕtáčich korúnok	52/150 mm
Prerážací vrták	80 mm
Hmotnosť	10,5 kg
Odporúčaná predajná cena bez DPH	916,63 €
Odporúčaná predajná cena s DPH	1 099,95 €



Sekacie kladivo SDS Max 45 mm

D25832K

- Nedávno vyvinutý príklepový mechanizmus poskytuje energiu úderu 10,5 J
- Odpružená zadná rukoväť výrazne znižuje vibrácie a zvyšuje komfort obsluhy
- Variabilné nastavenie príklepu
- Odolné telo stroja na každodenné použitie na stavbenisku

Nahrádza D25831K

Technické údaje:	D25832K
Príkon	1 350 W
Počet úderov/min	1 450 - 2900 ú./min
Energia úderu *	10,5 J
Trojsové vibrácie	8,7 m/s ²
Hmotnosť	7,4 kg
Odporúčaná predajná cena bez DPH	574,96 €
Odporúčaná predajná cena s DPH	689,95 €



Búracie kladivá SDS Max

Búracie kladivo SDS Max 9 kg

D25899K

- Rýchla výmena sekáča a nastavenie pracovného nástroja do 12 polôh
- Skriňa z horčíkovej zliatiny zaručuje maximálnu odolnosť a minimálnu hmotnosť
- Veľký mechanizmus kladiva zaručuje mimoriadnu odolnosť a vynikajúci výkon pri demolicíi betónu
- Kompaktná a zaoblená konštrukcia umožňuje prístup aj do obmedzených priestorov

Technické údaje:	D25899K
Príkon	1 500 W
Počet úderov naprázdno	2 040 min ⁻¹
Energia úderu *	17,9 J
Vibrácie náradia	11,7 m/s ²
Hmotnosť	9,5 kg
Odporúčaná predajná cena bez DPH	666,63 €
Odporúčaná predajná cena s DPH	799,95 €



Kombinované kladivá SDS Max

Kombinované kladivo SDS Max 40 mm

D25481K

- Ideálne na vŕtanie kotvičiek a priechodných otvorov od 12 do 40 mm a vŕtanie s korunkou do 100 mm
- Ergonomický a kompaktný tvar uľahčuje ovládanie a prístup do stiesnených priestorov
- Perform & Protect: najlepšie vibrácie vo svojej triede 8,5 m/s²

Technické údaje:	D25481K
Príkon	1 050 W
Otáčky naprázdno	540 ot/min
Počet úderov/min	3 150 ú./min
Energia úderu *	6,1 J
Trojsové vibrácie	8,5 m/s ²
Max. priemer otvoru	
betón / prierezový vrták / korunka	40/65/100 mm
Hmotnosť	5,90 kg
Odporúčaná predajná cena bez DPH	508,29 €
Odporúčaná predajná cena s DPH	609,95 €

Kombinované kladivo SDS Max 48 mm

D25733K

- Veľmi rýchle uberanie materiálu pri vŕtaní vďaka reťazovej prevodovke, vysokovýkonnému motoru a veľkému rázovému mechanizmu
- Systém aktívnej regulácie vibrácií
- Elektronická regulácia otáčok a počtu úderov
- Úplná elektronická kontrola krútiaceho momentu (UTC)

Technické údaje:	D25733K
Príkon	1 600 W
Otáčky pod zaťažením	177 - 355 min ⁻¹
Počet úderov naprázdno	1 350 - 2 705 min ⁻¹
Energia úderu *	13,3 J
Trojsové vibrácie	9,0 m/s ²
Max. priemer vrtáka pri vŕtaní do betónu / pomocou vŕtáčich korúnok	48/125 mm
Prerážací vrták	80 mm
Hmotnosť	9,5 kg
Odporúčaná predajná cena bez DPH	833,29 €
Odporúčaná predajná cena s DPH	999,95 €

Sekacie kladivá SDS Max

Sekacie kladivo SDS Max 5 kg

D25810K

- Ideálne na ťahké demolačné práce, na prípravu povrchu alebo na sekacie drážok a priechodných otvorov v tehliach, murive a betóne
- Ergonomický, kompaktný a sťahový dizajn maximalizuje ovládateľnosť a ponúka ľahký prístup do neprístupných miest
- Unikátna útesnenie proti vnikaniu prachu zabraňuje vnikaniu aj najmenších častí prachu do príklepového mechanizmu
- Účinný mechanizmus privádza rázy priamo na nástroj bez toho, aby dochádzalo k stratám spôsobeným nadmernými vibráciami

Technické údaje:	D25810K
Príkon	1 050 W
Počet úderov/min	3 150 ú./min
Energia úderu *	7,1 J
Trojsové vibrácie	8,5 m/s ²
Hmotnosť	5,6 kg
Odporúčaná predajná cena bez DPH	446,63 €
Odporúčaná predajná cena s DPH	535,95 €

Sekacie kladivo SDS Max 8 kg

D25872K

- Vysokovýkonný motor s mimoriadne vysokou príklepovou silou
- Pružne uložené rukoväť zaisťujúca účinné tlmenie vibrácií
- Elektronická regulácia počtu príklepov umožňuje prispôbenie spracovávanému materiálu
- Bezproblémové odsekanie vďaka aretovateľnému vypínaču trvalej prevádzky a 24-násobnému nastaveniu polohy sekáča
- Vr. špicateho sekáča

Technické údaje:	D25872K
Príkon	1 600 W
Počet úderov naprázdno	1 350 - 2 705 min ⁻¹
Energia úderu *	13,3 J
Trojsové vibrácie	9,7 m/s ²
Hmotnosť	8,8 kg
Odporúčaná predajná cena bez DPH	733,29 €
Odporúčaná predajná cena s DPH	879,95 €

Búracie kladivo SDS Max 10 kg

D25902K

- Výkonný a odolný 1500 W motor poskytuje vynikajúci výkon pre búracie práce vykonávané v betóne
- Systém aktívnej regulácie vibrácií sa skladá z profizávači a plávajúcej rukoväti, čo zaručuje veľmi malé vibrácie
- Rýchla výmena sekáča a nastavenie pracovného nástroja do 12 polôh
- Plynulý rozbeh zaručuje presné a čisté začatie sekania bez toho, aby dochádzalo k pohybu sekáča po opracovanom povrchu
- Nastaviteľná bočná rukoväť je možné umiestniť do akejkoľvek polohy na kladivo a zaručuje komfort obsluhy pri každom použití kladiva

Technické údaje:	D25902K
Príkon	1 500 W
Počet úderov naprázdno	1 020 - 2 040 min ⁻¹
Energia úderu *	5 - 19 J
Vibrácie náradia	7,9 m/s ²
Hmotnosť	10,5 kg
Odporúčaná predajná cena bez DPH	816,63 €
Odporúčaná predajná cena s DPH	979,95 €

Búracie kladivo SDS Max 12 kg

- D25951K**
- Maximálny búrací výkon pri najdlhšej životnosti
 - Dvanásťnásobné nastavenie polohy sekáča
 - Elektronicky riadený plynulý rozbeh a odpružená rukoväť so špeciálnym mechanizmom na tlmenie rázov
 - Vr. špicatého sekáča

Technické údaje:	D25951K
Príkon	1 600 W
Počet úderov naprázdno	1 620 min ⁻¹
Energia úderu*	24 J
Vibrácie náradia	8,8 m/s ²
Hmotnosť	13,2 kg
Odporúčaná predajná cena bez DPH	966,63 €
Odporúčaná predajná cena s DPH	1 159,95 €



Búracie kladivá so šesťhranom

Búracie kladivo so šesťhranom 28 mm / 30 mm

- D25960K/D25961K**
- Inovované búracie kladivo s optimálnym pomerom hmotnosti a výkonu
 - Veľmi nízke vibrácie vďaka odpruženej rukoväti
 - Ergonomické, vyvážené konštrukčné vyhotovenie
 - Robustný upínací šesťhran, valiteľne s priemerom 28 mm (D25960K) alebo 30 mm (D25961K)
 - Bezproblémové trvalé použitie vďaka dlhým intervalom údržby
 - So špicatým sekáčom, viacpolohovou prídavnou rukoväťou a kufrom s kolieskami
 - Vr. špicatého sekáča
 - **D25961K:** HEX 30 mm

Technické údaje:	D25960K	D25961K
Príkon	1 600 W	
Počet úderov naprázdno	1 450 min ⁻¹	
Energia úderu*	35 J*	
Vibrácie náradia	6,8 m/s ²	
Hmotnosť	18,4 kg	16,9 kg
Odporúčaná predajná cena bez DPH	1 146,63 €	1 146,63 €
Odporúčaná predajná cena s DPH	1 375,95 €	1 375,95 €

Búracie kladivo so šesťhranom 28 mm

- D25981/D25981K**
- Maximálna robustnosť a rázová energia
 - Odpružená rukoväť bez priamej väzby s náradím účinne obmedzuje prenos vibrácií
 - Elektronicky riadené udržiavanie konštantného počtu rázov
 - **D25981K:** Vr. špicatého sekáča a prepravného vozíka D259811
 - **D259811:** Vozík na kladivo D25981 s univerzálnym použitím

Technické údaje:	D25981	D25981K	D259811
Príkon	2 100 W		
Počet úderov naprázdno	900 min ⁻¹		
Energia úderu*	52 J*		
Vibrácie náradia	4,8 m/s ²		
Hmotnosť	31,0 kg		
Odporúčaná predajná cena bez DPH	1 541,63 €	1 724,96 €	146,63 €
Odporúčaná predajná cena s DPH	1 849,95 €	2 069,95 €	175,95 €



Odsávanie prachu pre kladivá SDS Max

Odsávanie prachu pre vŕtanie SDS MAX

- DWH050**
- Je možné použiť so všetkými rotačnými a kombinovanými kladivami SDS-max pre bezprašné vŕtanie do priemeru 52 mm
 - Kompatibilné so všetkými profesionálnymi priemyselnými vysávačmi
 - Výmenné nasávacie krúžky pre priemery vŕtania 0 až 38 mm alebo 38 až 52 mm
 - Čistiace dýzy - na čistenie vyvŕtaných otvorov pred chemickým kotvením

Odporúčaná predajná cena bez DPH	71,63 €
Odporúčaná predajná cena s DPH	85,95 €

Externé odsávanie prachu

- DWH051**
- Na odsávanie pomocou všetkých kombinovaných kladív SDS Max ako aj všetkých sekáčoch a búracích kladív s upínaním SDS Max alebo s upínaním šesťhranom 19 mm do 12 kg
 - S 3 odsávacími hubicami, 2 násuvnými kruhovými adaptérmí, prepravným kufrikom

DWH051	
Odporúčaná predajná cena bez DPH	88,29 €
Odporúčaná predajná cena s DPH	105,95 €



Odsávanie prachu pri osekávacích a búracích prácach

- DWH052**
- Na odsávanie a búracie práce vykonávané pomocou všetkých búracích kladív s upínaním šesťhranom (do 30 mm) alebo držiakom nástrojov 1 1/8" alebo pomocou porovnateľných búracích kladív s výkonom 16 až 30 kg
 - S prepravným kufrikom

DWH052	
Odporúčaná predajná cena bez DPH	96,63 €
Odporúčaná predajná cena s DPH	115,95 €

Sekacie a demolačné kladivá - celkový prehľad

		Odstaňovanie obkladov	Odstaňovanie omietok	Vytváranie drážok v murive	Dokončovacie práce	Nenáročné sekacie Betón < 5 cm	Stredne ťažké sekacie Betón < 10 cm	Náročné sekacie Betón < 15 cm	Veľmi náročné sekacie Betón < 20 cm	Výkon (W)	Energia úderu (J)*	Údery/min	Hmotnosť (kg)	Vibrácie (m/s ²)	PERFORM PROTECT	Smer použitia
SDS plus	D25430	●	●	●	●	●				1 000	4,2	4 700	4	7,1	VIBRACE	↕
	D25810	●	●	●	●	●	●			1 050	7,1	3 150	5,6	8,5	VIBRACE	↙
SDS Max	D25832	●	●	●	●	●	●			1 350	10,5	1 450 - 2 900	7,4	8,7	VIBRACE	↙
	D25872	●	●	●	●	●	●	●		1 600	13,3	1 350 - 2 705	8,6	9,7	VIBRACE	↙
	D25899					●	●	●	●	1 500	17,5	2 040	9,6	12		↙
	D25902					●	●	●	●	1 550	19	1 050 - 2 100	10,5	7,5	VIBRACE	↙
ŠEŠŤHRAN	D25951					●	●	●	●	1 600	24	1 620	13,3	8,8	VIBRACE	↓
	D25960					●	●	●	●	1 600	35	1 450	18,4	6,8	VIBRACE	↓
	D25961					●	●	●	●	1 600	35	1 450	16,9	6,8	VIBRACE	↓
	D25981					●	●	●	●	2 100	62	960	31,0	4,8	VIBRACE	↓

* podľa EPTA 05/2009

↙ Stena/ Podlaha ↘ Všetky smery ↓ Podlaha

● Je možné použiť ● Optimálne použitie

Kombinované kladivá – celkový prehľad

125 – 150	TECHNICKÉ ÚDAJE						POUŽITIE			OSTATNÉ		
	Výkon/ napájanie	Hmotnosť (kg)	Energia úderu (J) *	Údery/min	ot/min	Vibrácie vráta- nia/sekania (m/s ²)	Vrtanie	Príklepové vrtanie	Sekanie		Smer použitia	Rýchlovýmenni- telné skľučo- vadlo
	18 V	2,3	2,6	0 – 5 680	0 – 1 550	14,5/14	☀	☀	☀		↔	
	18 V	2,5	2,1	0 – 4 500	0 – 1 200	6,6/5,4	☀	☀	☀		↔	
	18 V	2,7	2,1	0 – 4 500	0 – 1 200	6,6/5,4	☀	☀	☀		↔	
	18 V	2,7	3,0	0 – 4 300	0 – 1 165	9,1/7,7	☀	☀	☀		↔	
	18 V	2,5	2,1	0 – 4 600	0 – 1 100	6,6/5,4	☀	☀	☀		↔	
	18 V	2,7	2,1	0 – 4 600	0 – 1 100	6,6/5,4	☀	☀	☀		↔	
	18 V	4,1	2,1	0 – 4 600	0 – 1 100	6,6/5,4	☀	☀	☀		↔	
	18 V	3,6	2,8	0 – 4 480	0 – 980	8,5/8,5	☀	☀	☀		↔	
	54 V	3,6	2,8	0 – 4 390	0 – 980	7,5/8,5	☀	☀	☀		↔	
	54 V	3,7	3,5	0 – 4 480	0 – 1 000	7,5/8,5	☀	☀	☀		↔	
	54 V	3,9	3,5	0 – 4 480	0 – 1 000	7,5/8,5	☀	☀	☀		↔	
	54 V	3,7	3,5	0 – 4 480	0 – 1 000	7,5/8,5	☀	☀	☀		↔	
	54 V	4,1	4,2	0 – 4 700	0 – 820	8,2/7,1	☀	☀	☀		↔	
	710 W	2,5	2,0	0 – 5 680	0 – 1 550	13,6/12,5	☀	☀	☀		↔	
	800 W	2,6	2,6	0 – 5 500	0 – 1 500	15,4/14,9	☀	☀	☀		↔	
	800 W	3,0	2,6	0 – 5 540	0 – 1 500	15,7/14,3	☀	☀	☀		↔	
	900 W	3,1	3,0	0 – 5 350	0 – 1 450	14,9/13,8	☀	☀	☀		↔	
	950 W	3,7	3,5	0 – 5 200	0 – 1 150	6,9/7,8	☀	☀	☀		↔	
	950 W	3,9	3,5	0 – 5 200	0 – 1 150	6,9/7,8	☀	☀	☀		↔	
	950 W	4,5	3,5	0 – 5 200	0 – 1 150	6,9/7,8	☀	☀	☀		↔	
	1 000 W	4,3	4,2	0 – 4 700	0 – 820	8,2/7,1	☀	☀	☀		↔	
	1 000 W	4,3	4,2	0 – 4 700	0 – 820	8,2/7,1	☀	☀	☀		↔	
	54 V	5,4	6,1	3 150	540	9,4/8,5	☀	☀	☀		↔	
	54 V	6,8	10,5	1 450 – 2 900	190 – 380	8,8/8,1		☀	☀		↘	
	54 V	8,5	13,3	1 350 – 2 705	177 – 355	9,0/8,8		☀	☀		↘	
●	54 V	9,5	19,4	1 105 – 2 210	145 – 290	10,1/9,4		☀	☀		↘	
	1 050 W	5,9	6,1	3 150	540	9,4/8,4	☀	☀	☀		↔	
	1 350 W	7,8	10,5	1 450 – 2 900	190 – 380	8,9/9,0		☀	☀		↘	
	1 600 W	9,2	13,3	1 350 – 2 705	177 – 355	9,6/9,0		☀	☀		↘	
●	1 700 W	10,5	19,4	1 105 – 2 210	145 – 290	14,2/11,7		☀	☀		↘	

Použitie

Stena/Podlaha

Všetky smery

A 32

Podlaha

1,5-13 mm

Rýchlovýmenné skľučovadlo

Špeciálne píly Alligator

Píla Alligator 295 mm

DWE396

- Odolný vysokovýkonný motor na najnáročnejšie aplikácie
- Systém dvojitého pilového listu s nízkymi vibráciami bez spätných nárazov a funkciou rýchleho zastavenia za 3 sekundy
- Rezný nástroj odolný proti skrúteniu pre presný rez, veľmi vhodná taktiež na uhlové rezy
- Rýchly a jednoduchý systém výmeny pilových plátok pomocou imbusového kľúča integrovaného v prístroji
- Pomocou nových integrovaných koncových svoriek je možné rezať nástroj pretiahnuť úplne cez rez
- Plne pogumovaná rukoväť
- Pripojenie na odsávanie prachu
- Robustné, odolné hliníkové puzdro
- So súpravou pilových plátok DT2793 pre párobetón
- Kompletný program plátok nižšie na tejto strane

Technické údaje:	DWE396
Príkon	1 600 W
Voľnobežné otáčky	3 000 min ⁻¹
Dĺžka zdvíhu	40 mm
Dĺžka rezného nástroja / rezu	365 mm / 295 mm
Hmotnosť	5,3 kg
Odporúčaná predajná cena bez DPH	399,96 €
Odporúčaná predajná cena s DPH	479,95 €



Píla Alligator 430 mm

DWE397/DWE399

- Odolný vysokovýkonný motor na najnáročnejšie aplikácie
- Systém dvojitého pilového listu s nízkymi vibráciami bez spätných nárazov a funkciou rýchleho zastavenia za 3 sekundy
- Rezný nástroj odolný proti skrúteniu pre presný rez, veľmi vhodná taktiež na uhlové rezy
- Rýchly a jednoduchý systém výmeny pilových plátok pomocou imbusového kľúča integrovaného v prístroji
- Pomocou nových integrovaných koncových svoriek je možné rezať nástroj pretiahnuť úplne cez rez
- Plne pogumovaná rukoväť
- Pripojenie na odsávanie prachu
- Robustné, odolné hliníkové puzdro
- DWE397: So súpravou pilových listov DT2974 (pre Paroton 12)
- DWE399: So súpravou pilových listov DT2975 (pre Porenbeton)
- Kompletný program plátok nižšie na tejto strane

Technické údaje:	DWE397	DWE399
Príkon	1 700 W	
Voľnobežné otáčky	3 000 min ⁻¹	
Dĺžka zdvíhu	40 mm	
Dĺžka rezného nástroja / rezu	500 mm / 430 mm	
Hmotnosť	5,5 kg	
Odporúčaná predajná cena bez DPH	454,96 €	454,96 €
Odporúčaná predajná cena s DPH	545,95 €	545,95 €

Pílové plátky pre píly Alligator nájdete na str. B 79



Uhlová brúška 115 mm

DWE4206

- Systém odvádzania prachu odstraňuje väčšinu nečistôt z chladiaceho vzduchu
- Malý obvod umožňuje pohodlné uchopenie a zaručuje vynikajúcu ergonómiu
- Antivibračná bočná rukoväť zvyšuje komfort obsluhy
- Kompaktná skriňa prevodovky umožňuje prácu na ťažko prístupných miestach
- Motor chránený proti obrúseniu zaručuje dlhšiu životnosť
- Beznapäťový aretovací vypínač
- Plynulý rozbeh

Technické údaje:	DWE4206
Príkon	1 010 W
Voľnobežné otáčky	11 000 min ⁻¹
Max. priemer kotúča	115 mm
Hnacie vreteno	M14
Plynulý rozbeh	ÁNO
Hmotnosť	2,1 kg
Vypínač	Posuvný beznapäťový
Odporúčaná predajná cena bez DPH	91,63 €
Odporúčaná predajná cena s DPH	109,95 €



Uhlové brúsky 115 mm

Uhlová brúška 115 mm

DWE4056/DWE4156

- Kompaktná s veľmi malým priemerom puzdra a plochou prevodovou skriňou
- Optimálne umiestnená aretácia vretena
- Vr. ochranného krytu pre brúsenie a doplnkovej rukoväti
- S novo vynutým držiakom uhlíkov, čo zaisťuje ľahký servis a vyššiu životnosť uhlíkov
- Beznapäťový aretovací vypínač

Technické údaje:	DWE4056	DWE4156
Príkon	800 W	900 W
Voľnobežné otáčky	11 800 min ⁻¹	
Max. priemer kotúča	115 mm	
Hnacie vreteno	M14	
Hmotnosť (vr. ochranného krytu)	1,8 kg	2,00 kg
Vypínač	Posuvný beznapäťový	Posuvný beznapäťový
Odporúčaná predajná cena bez DPH	63,29 €	75,79 €
Odporúčaná predajná cena s DPH	75,95 €	90,95 €

Uhlová brúška 125 mm

DWE4203 / DWE4207 / DWE4207K

- Systém odvádzania prachu odstraňuje väčšinu nečistôt z chladiaceho vzduchu
- Malý obvod umožňuje pohodlné uchopenie a zaručuje vynikajúcu ergonómiu
- Antivibračná bočná rukoväť zvyšuje komfort obsluhy
- Kompaktná skriňa prevodovky umožňuje prácu na ťažko prístupných miestach
- Motor chránený proti obrúseniu zaručuje dlhšiu životnosť
- DWE4203: kolískový spínač
- DWE4207: beznapäťový aretovací spínač, plynulý rozbeh
- DWE4207K: beznapäťový aretovací spínač, plynulý rozbeh, dodávané v kufrí Tstak

Technické údaje:	DWE4203	DWE4207	DWE4207K
Príkon	1 010 W		
Voľnobežné otáčky	11 000 min ⁻¹		
Max. priemer kotúča	125 mm		
Hnacie vreteno	M14		
Plynulý rozbeh	NIE	ÁNO	ÁNO
Hmotnosť	2,2 kg		
Vypínač	Kolískový	Posuvný beznapäťový	Posuvný beznapäťový
Odporúčaná predajná cena bez DPH	96,63 €	99,96 €	113,29 €
Odporúčaná predajná cena s DPH	115,95 €	119,95 €	135,95 €



Uhlové brúsky 125 mm

Uhlová brúška 125 mm

DWE4157/DWE4157F

- Kompaktná s veľmi malým priemerom puzdra a plochou prevodovou skriňou
- Jednodielny, iba jednu skrutku upevnený koncový kryt a novovo vynutý držiak uhlíkových kief zaisťujú jednoduchý servis a vyššiu životnosť uhlíkových kief
- Vr. ochranného krytu pre brúsenie a doplnkovej rukoväti
- Beznapäťový aretovací vypínač
- DWE4157F: S plochou hlavou pre lepší prístup do rohov a stiesnených priestorov

Technické údaje:	DWE4157	DWE4157F
Príkon	900 W	
Voľnobežné otáčky	11 800 min ⁻¹	
Max. priemer kotúča	125 mm	
Hnacie vreteno	M14	
Hmotnosť (vr. ochranného krytu)	2,1 kg	
Vypínač	Posuvný beznapäťový	
Odporúčaná predajná cena bez DPH	79,96 €	146,63 €
Odporúčaná predajná cena s DPH	95,95 €	175,95 €

Brúsný set na betón 125 mm

DWE4217KT

- Systém odvádzania prachu odstraňuje väčšinu nečistôt zo vzduchu, ktorý prechádza motorom, čo zabraňuje obrúseniu rotora
- Plynulý rozbeh obmedzuje pohyb náradia pri spustení, čo zlepšuje jeho ovládateľnosť
- Horná alebo bočná rukoväť zvyšujú pohodlie pri práci
- Motor chránený proti obrúseniu zaručuje dlhšiu životnosť
- Vratné kufrí, brúsiaceho krytu a diamantového brúsneho kotúča

Technické údaje:	DWE4217KT
Príkon	1 200 W
Voľnobežné otáčky	11 000 min ⁻¹
Max. priemer kotúča	125 mm
Hnacie vreteno	M14
Plynulý rozbeh	ÁNO
Spojka	NIE
Ochrana proti preťaženiu	NIE
Hmotnosť	2,9 kg
Vypínač	Posuvný beznapäťový
Odporúčaná predajná cena bez DPH	241,63 €
Odporúčaná predajná cena s DPH	289,95 €



Uhlová brúška 125 mm

DWE4217/DWE4227

- Systém odvádzania prachu odstraňuje väčšinu nečistôt z chladiaceho vzduchu
- Malý obvod umožňuje pohodlné uchopenie a zaručuje vynikajúcu ergonómiu
- Antivibračná bočná rukoväť zvyšuje komfort obsluhy
- Kompaktná skriňa prevodovky umožňuje prácu na ťažko prístupných miestach
- Motor chránený proti obrúseniu zaručuje dlhšiu životnosť
- Beznapäťový aretovací vypínač

Technické údaje:	DWE4217	DWE4227
Príkon	1 200 W	
Voľnobežné otáčky	11 000 min ⁻¹	
Max. priemer kotúča	125 mm	
Hnacie vreteno	M14	
Plynulý rozbeh	ÁNO	ÁNO
Spojka	NIE	ÁNO
Ochrana proti preťaženiu	NIE	ÁNO
Hmotnosť	2,2 kg	
Vypínač	Posuvný beznapäťový	Posuvný beznapäťový
Odporúčaná predajná cena bez DPH	104,96 €	129,96 €
Odporúčaná predajná cena s DPH	125,95 €	155,95 €



Uhlová brúška 125 mm

DWE4233/DWE4237

- Systém odvádzania prachu odstraňuje väčšinu nečistôt z chladiaceho vzduchu
- Malý obvod umožňuje pohodlné uchopenie a zaručuje vynikajúcu ergonómiu
- Antivibračná bočná rukoväť zvyšuje komfort obsluhy
- Kompaktná skriňa prevodovky umožňuje prácu na ťažko prístupných miestach
- Motor chránený proti obrúseniu zaručuje dlhšiu životnosť

Technické údaje:	DWE4233	DWE4237
Príkon	1 400 W	
Voľnobežné otáčky	11 000 min ⁻¹	
Max. priemer kotúča	125 mm	
Hnacie vreteno	M14	
Plynulý rozbeh	NIE	ÁNO
Hmotnosť	2,2 kg	
Vypínač	Kolískový	Posuvný beznapäťový
Odporúčaná predajná cena bez DPH	113,29 €	116,63 €
Odporúčaná predajná cena s DPH	135,95 €	139,95 €

Uhlová brúška 125 mm

DWE4257

- Elektronická regulácia otáčok ponúka lepšiu ovládateľnosť náradia
- Bezpečnostná spojka znižuje maximálny reakčný moment
- Beznapäťový vypínač zabraňuje spusteniu náradia po pripojení privádzacieho kábla k sieti
- Ochrana proti preťaženiu zabraňuje prehriatiu vypnutím náradia

Nahradzuje D28136

Technické údaje:	DWE4257
Príkon	1 500 W
Otáčky naprázdno	2 800 - 10 000 ot/min
Max. priemer kotúča	125 mm
Závit vretena	M14
Plynulý rozbeh	ÁNO
Spojka	ÁNO
Ochrana proti preťaženiu	ÁNO
Vypínač	Posuvný beznapäťový
Hmotnosť	2,6 kg
Odporúčaná predajná cena bez DPH	146,63 €
Odporúčaná predajná cena s DPH	175,95 €



Uhlová brúška 125 mm s predĺženou rukoväťou

DWE4277

- Bezpečnostná spojka znižuje maximálny reakčný moment, ktorý je prenášaný na obsluhu, ak dôjde k zablokovaniu kotúča brúsky
- Ochrana proti preťaženiu zabraňuje prehriatiu vypnutím náradia, kým nedôjde k jeho vychladnutiu
- Systém odvádzajúci prachu odstraňuje väčšinu nečistôt zo vzduchu, ktorý prechádza motorom, čo zabraňuje obnove rotora
- Beznapäťový spínač zabraňuje spusteniu náradia po pripojení napájacieho kábla k sieti

Technické údaje:	DWE4277
Príkon	1 500 W
Otáčky	10 500 ot/min
Max. priemer kotúča	125 mm
Hnačie vreteno	M14
Plynulý rozbeh	ÁNO
Spojka	ÁNO
Ochrana proti preťaženiu	ÁNO
Brzda	NIE
Hmotnosť	2,5 kg
Vypínač	Beznapäťový s poistkou
Odporúčaná predajná cena bez DPH	133,29 €
Odporúčaná predajná cena s DPH	159,95 €

Bezuhlíková uhlová brúška 125 mm

DWE4347

- Bezuhlíkový motor poskytuje až o 15 % vyšší výkon a až 5-krát predlžuje prevádzkovú životnosť náradia v porovnaní s brúskou s motorom s uhlími
- Elektronická brzda rýchlo zastavuje kotúč
- Elektronická spojka obmedzuje reakcie spätného rázu v prípade zovretia alebo zablokovania
- Ochrana pred preťažením zabraňuje prehriatiu náradia jeho vypnutím
- Sieťové krytky zabraňujúce nasávaniu prachu do náradia a komponentov

Technické údaje:	DWE4347
Príkon	1 700 W
Voľnobežné otáčky	10 500 min ⁻¹
Max. priemer kotúča	125 mm
Hnačie vreteno	M14
Plynulý rozbeh	ÁNO
Spojka	ÁNO
Ochrana proti preťaženiu	ÁNO
Brzda	ÁNO
Beznapäťový vypínač	ÁNO
Hmotnosť (vrátane akumulátora)	2,3 kg
Odporúčaná predajná cena bez DPH	233,29 €
Odporúčaná predajná cena s DPH	279,95 €



BRUSHLESS

Bezuhlíková uhlová brúška 125 mm

DWE4357

- Elektronická regulácia otáčok poskytuje lepšiu ovládateľnosť náradia
- Elektronická brzda rýchlo zastavuje kotúč
- Elektronická spojka obmedzuje reakcie spätného rázu v prípade zovretia alebo zablokovania
- Ochrana pred preťažením zabraňuje prehriatiu náradia
- Sieťové krytky zabraňujúce nasávaniu prachu do náradia a komponentov

Technické údaje:	DWE4357
Príkon	1 700 W
Voľnobežné otáčky	2 200 - 10 500 min ⁻¹
Max. priemer kotúča	125 mm
Hnačie vreteno	M14
Plynulý rozbeh	ÁNO
Spojka	ÁNO
Ochrana proti preťaženiu	ÁNO
Brzda	ÁNO
Beznapäťový vypínač	ÁNO
Hmotnosť (vrátane akumulátora)	2,3 kg
Odporúčaná predajná cena bez DPH	241,63 €
Odporúčaná predajná cena s DPH	289,95 €

Bezuhlíková uhlová brúška 125 mm

DWE4369

- Ideálna na antikorovú oceľ
- Elektronická regulácia otáčok poskytuje lepšiu ovládateľnosť náradia
- Elektronická brzda rýchlo zastavuje kotúč
- Elektronická spojka obmedzuje reakcie spätného rázu v prípade zovretia alebo zablokovania
- Ochrana pred preťažením zabraňuje prehriatiu náradia a komponentov
- Sieťové krytky zabraňujúce nasávaniu prachu do náradia a komponentov

Technické údaje:	DWE4369
Príkon	1 700 W
Voľnobežné otáčky	1 800 - 8 000 min ⁻¹
Max. priemer kotúča	125 mm
Hnačie vreteno	M14
Plynulý rozbeh	ÁNO
Spojka	ÁNO
Ochrana proti preťaženiu	ÁNO
Brzda	ÁNO
Beznapäťový vypínač	ÁNO
Hmotnosť (vrátane akumulátora)	2,3 kg
Odporúčaná predajná cena bez DPH	263,29 €
Odporúčaná predajná cena s DPH	315,95 €



BRUSHLESS

Bezuhlíková uhlová brúška 125 mm - predĺžená rukoväť

DWE4377

- Elektronická regulácia otáčok poskytuje lepšiu ovládateľnosť náradia
- Elektronická brzda rýchlo zastavuje kotúč, ak dôjde k uvoľneniu späťfaziaceho spínača
- Elektronická spojka obmedzuje reakcie spätného rázu
- Ochrana pred preťažením zabraňuje prehriatiu náradia
- Sieťové krytky zabraňujúce nasávaniu prachu do náradia a komponentov

Technické údaje:	DWE4377
Príkon	1 700 W
Voľnobežné otáčky	2 200 - 10 500 min ⁻¹
Max. priemer kotúča	125 mm
Hnačie vreteno	M14
Plynulý rozbeh	ÁNO
Spojka	ÁNO
Ochrana proti preťaženiu	ÁNO
Brzda	ÁNO
Beznapäťový vypínač	ÁNO
Hmotnosť (vrátane akumulátora)	2,3 kg
Odporúčaná predajná cena bez DPH	274,96 €
Odporúčaná predajná cena s DPH	329,95 €

Uhlové brúsky 150 mm

Uhlová brúška 150 mm

DWE4238

- Nízkooprofilová skriňa prevodovky umožňuje prácu na ťažko prístupných miestach
- Protiblokovacia príručka zabraňuje trvalému zablokovaniu kotúčovej príručky
- Beznapäťový vypínač zabraňuje spusteniu náradia po pripojení privádzacieho kábla k sieti

Technické údaje:	DWE4238
Príkon	1 400 W
Otáčky naprázdno	9 000 ot/min
Max. priemer kotúča	150 mm
Závit vretena	M14
Plynulý rozbeh	ÁNO
Spojka	NIE
Ochrana proti preťaženiu	NIE
Vypínač	Posuvný beznapäťový
Hmotnosť	2,6 kg
Odporúčaná predajná cena bez DPH	146,63 €
Odporúčaná predajná cena s DPH	175,95 €



	DWE4056	DWE4156	DWE4206	DWE4157	DWE4157F	DWE4203	DWE4207	DWE4207K	DWE4217	DWE4227	DWE4233	DWE4237	DWE4257	DWE4277	DWE4347	DWE4357	DWE4369	DWE4377
Príkon W	800	900	1 010	900	900	1 010	1 010	1 010	1 200	1 200	1 400	1 400	1 500	1 500	1 700	1 700	1 700	1 700
Motor	Uhlíkový	Uhlíkový	Uhlíkový	Uhlíkový	Uhlíkový	Uhlíkový	Uhlíkový	Uhlíkový	Uhlíkový	Uhlíkový	Uhlíkový	Uhlíkový	Uhlíkový	Uhlíkový	Bezuhlíkový	Bezuhlíkový	Bezuhlíkový	Bezuhlíkový
Otáčky naprázdno min ⁻¹	11 800	11 800	11 000	11 800	11 800	11 000	11 000	11 000	11 000	11 000	11 500	11 000	2 800 - 10 000	10 500	10 500	2 200 - 10 500	1 800 - 8 000	2 200 - 10 500
Priemer kotúča v mm	115	115	115	125	125	125	125	125	125	125	125	125	125	125	125	125	125	125
Regulácia otáčok	NIE	NIE	NIE	NIE	NIE	NIE	NIE	NIE	NIE	NIE	NIE	NIE	ÁNO	NIE	NIE	ÁNO	ÁNO	ÁNO
Plynulý rozbeh	ÁNO	ÁNO	ÁNO	ÁNO	ÁNO	NIE	ÁNO	ÁNO	ÁNO	ÁNO	NIE	ÁNO	ÁNO	ÁNO	ÁNO	ÁNO	ÁNO	ÁNO
Konštantná elektronika	NIE	NIE	NIE	NIE	NIE	NIE	NIE	NIE	NIE	ÁNO	NIE	NIE	ÁNO	ÁNO	ÁNO	ÁNO	ÁNO	ÁNO
Ochrana proti preťaženiu	NIE	NIE	NIE	NIE	NIE	NIE	NIE	NIE	NIE	ÁNO	NIE	NIE	ÁNO	ÁNO	ÁNO	ÁNO	ÁNO	ÁNO
Brzda	NIE	NIE	NIE	NIE	NIE	NIE	NIE	NIE	NIE	NIE	NIE	NIE	NIE	NIE	ÁNO	ÁNO	ÁNO	ÁNO
Beznapäťový spínač s aretáciou	ÁNO	ÁNO	ÁNO	ÁNO	ÁNO	NIE	ÁNO	ÁNO	ÁNO	ÁNO	NIE	ÁNO	ÁNO	ÁNO	ÁNO	ÁNO	ÁNO	ÁNO
Kuľor	NIE	NIE	NIE	NIE	NIE	NIE	NIE	ÁNO	NIE	NIE	NIE	NIE	NIE	NIE	NIE	NIE	NIE	NIE
Ostatné	-	-	-	-	Plachta hlava	-	-	-	-	-	-	-	-	Predĺžená rukoväť	-	-	-	Predĺžená rukoväť
Hmotnosť	1,80 kg	2,00 kg	2,10 kg	2,10 kg	2,10 kg	2,20 kg	2,20 kg	2,20 kg	2,20 kg	2,20 kg	2,20 kg	2,20 kg	2,60 kg	2,50 kg	2,30 kg	2,30 kg	2,30 kg	2,30 kg
Odporúčaná predajná cena bez DPH	63,29 €	75,79 €	91,63 €	79,96 €	146,63 €	96,63 €	99,96 €	113,29 €	104,96 €	129,96 €	113,29 €	116,63 €	146,63 €	133,29 €	233,29 €	241,63 €	263,29 €	274,96 €
Odporúčaná predajná cena s DPH	75,95 €	90,95 €	109,95 €	95,95 €	175,95 €	115,95 €	119,95 €	135,95 €	125,95 €	155,95 €	135,95 €	139,95 €	175,95 €	159,95 €	279,95 €	289,95 €	315,95 €	329,95 €

Uhlové brúsky 180 mm

Uhlová brúska 180 mm

DWE4557

- Nový systém odvodu prachu z chladiaceho vzduchu chráni motor pred poškodením
- Ochrana proti preťaženiu chráni motor automatickým vypnutím pri prehriatí
- Aretovacie tlačidlo
- Beznástrojové rýchle nastavenie ochranného krytu
- Vr. ochranného krytu pre brúsenie a trojpolohovej bočnej rukoväti tlmiacej vibrácie

Technické údaje:	DWE4557
Príkon	2 600 W
Voľnobežné otáčky	8 500 min ⁻¹
Max. priemer kotúča	180 mm
Hnacie vreteno	M14
Plynulý rozbeh	ÁNO
Spojka	NIE
Ochrana proti preťaženiu	NIE
Hmotnosť (vr. ochranného krytu)	5,4 kg
Vypínač	Bez aretácie
Odporúčaná predajná cena bez DPH	199,96 €
Odporúčaná predajná cena s DPH	239,95 €



Uhlové brúsky 230 mm

Uhlová brúska 230 mm

DWE490 / DWE494 / DWE496

- Vnútri motora chránené proti prachu zvyšuje odolnosť
- Dvojpolohová bočná rukoväť umožňuje používateľovi nastavenie optimálnej polohy rukoväti pre maximálny komfort
- Zariadenie vretena umožňuje rýchlu výmenu kotúčov
- Servísne okienko umožňuje rýchlu výmenu uhlíkov

Technické údaje:	DWE490	DWE494	DWE496
Príkon	2 000 W	2 200 W	2 600 W
Otáčky naprázdno	6 600 min ⁻¹		6 500 min ⁻¹
Max. priemer kotúča	230 mm		
Hnacie vreteno	M14		
Plynulý rozbeh	NIE	ÁNO	ÁNO
Spojka	NIE	NIE	NIE
Ochrana proti preťaženiu	NIE	NIE	NIE
Hmotnosť (vr. ochranného krytu)	5,2 kg	5,2 kg	5,4 kg
Vypínač	Bez aretácie	Posuvný beznapäťový	Posuvný beznapäťový
Odporúčaná predajná cena bez DPH	113,29 €	179,96 €	191,63 €
Odporúčaná predajná cena s DPH	135,95 €	215,95 €	229,95 €

Uhlová brúska 230 mm

DWE4559/DWE4579

- Nový systém odvodu prachu z chladiaceho vzduchu
- Ochrana proti preťaženiu chráni motor automatickým vypnutím pred prehriatím
- Beznástrojové rýchle nastavenie ochranného krytu
- Vr. ochranného krytu na brúsenie a trojpolohovej bočnej rukoväti

Technické údaje:	DWE4559	DWE4579
Príkon	2 400 W	2 600 W
Voľnobežné otáčky	6 500 min ⁻¹	
Max. priemer kotúča	230 mm	
Hnacie vreteno	M14	
Plynulý rozbeh	NIE	ÁNO
Spojka	NIE	NIE
Ochrana proti preťaženiu	NIE	ÁNO
Hmotnosť (vr. ochranného krytu)	5,5 kg	5,7 kg
Vypínač	Bez aretácie	Posuvný beznapäťový
Odporúčaná predajná cena bez DPH	208,29 €	241,63 €
Odporúčaná predajná cena s DPH	249,95 €	289,95 €



Kotúče a príslušenstvo k uhlovým brúskam nájdete na str. B 92



DT3559



DT43902



DT40252

	DWE4557	DWE490	DWE494	DWE496	DWE4559	DWE4579
Príkon W	2 400	2 000	2 200	2 600	2 400	2 600
Otáčky naprázdno min ⁻¹	8 500	6 600	6 600	6 500	6 500	6 500
Priemer kotúča v mm	180	230	230	230	230	230
Plynulý rozbeh	NIE	NIE	ÁNO	ÁNO	NIE	ÁNO
Elektronická spojka	NIE	NIE	NIE	NIE	NIE	ÁNO
Ochrana proti preťaženiu	NIE	NIE	NIE	NIE	NIE	ÁNO
Beznapäťový spínač s aretáciou	NIE	NIE	ÁNO	ÁNO	NIE	ÁNO
Hmotnosť	6,5 kg	5,2 kg	5,20 kg	5,40 kg	6,6 kg	6,6 kg



Priame brúsky

DWE4884

- Dlhá predná časť s rukoväťou s gumovým povrchom zlepšuje prístup, komfort a ovládateľnosť
- Nízka prevádzková teplota zvyšuje komfort obsluhy pri dlhších pracovných úkonoch
- Jednoduchá obsluha a údržba, konštrukcia 1 skrutky
- Odpájacie uhlíky predlžujú životnosť motora
- Prúd vzduchu sa odvádza smerom od používateľa, čo zvyšuje komfort pri použití

Technické údaje:	DWE4884
Príkon	450 W
Otáčky naprázdno	25 000 min ⁻¹
Rozmer klieštiny	6 mm
Max. priemer kotúča	38 mm
Hnacie vreteno	M15
Hmotnosť	1,6 kg
Odporúčaná predajná cena bez DPH	113,29 €
Odporúčaná predajná cena s DPH	135,95 €



BRUSHLESS

DWE4997

DWE4884

Priama brúska

DWE4997

- Bezuhlíkový motor poskytuje zvýšený výkon a dlhšiu životnosť
- Elektronická brzda a spojka s LED indikáciou
- LED osvetlenie na špičke brúsky
- Variabilné nastavenie otáčok
- Pogumované telo brúsky, poskytuje zvýšenú kontrolu náradia pri práci
- Nasávanie chladiaceho vzduchu je chránené kovovou mriežkou a zabráňuje vnikaniu veľkých prachových častí do motora
- LED indikátor funkcie bezpečnostnej spojky

Technické údaje:	DWE4997
Príkon	1 300 W
Otáčky naprázdno	25 000 min ⁻¹
Rozmer klieštiny	6 mm
Max. priemer kotúča	50 mm
Hmotnosť	2,4 kg
Odporúčaná predajná cena bez DPH	288,29 €
Odporúčaná predajná cena s DPH	345,95 €

Brúsne a rezné kryty na uhlové brúsky

Príslušenstvo k uhlovým brúskám

DWE46150	OPC bez DPH	OPC s DPH
Len pre uhlové brúsky DeWALT 115 a 125 mm na sračné diamantové kotúče DeWALT	83,29 €	99,95 €



Kryty na rezanie betónu

DWE46225/DWE46229

- Jednoduché a rýchle nastavenie hĺbky rezu • Umožňuje zanoriť kotúč pri rezaní do betónu
- Veľký odvod prachu a otočný adaptér AirLock pre jednoduchý odvod prachu

Technické údaje:	DWE46225	DWE46229
Priemer kotúča	125 mm	230 mm
Max. hĺbka rezu	35 mm	60 mm
Možnosť zanorenia	ÁNO	ÁNO
Odsávací adaptér	Otočný	Otočný
Vodiace kolieska	ÁNO	ÁNO
Hmotnosť	0,75 kg	1 kg
Odporúčaná predajná cena bez DPH	88,29 €	113,29 €
Odporúčaná predajná cena s DPH	105,95 €	135,95 €

Uhlová brúska 125 mm s rezným krytom

DWE46106

- 125 mm uhlová brúska DWE4157 a kryt DWE46225
- Vhodné použitie na drážkovanie muriva a párobetónu

DWE46107

- 125 mm uhlová brúska DWE4237 a kryt DWE46225
- Vhodné použitie na drážkovanie betónu, muriva a párobetónu

Technické údaje:	DWE46106	DWE46107
Príkon	900 W	1 400 W
Voľnoběžné otáčky	11 800 min ⁻¹	11 000 min ⁻¹
Max. priemer kotúča	125 mm	125 mm
Hnacie vreteno	M14	M14
PLYNULÝ ROZBEH	NIE	ÁNO
Hmotnosť (vr. ochranného krytu)	2,05 kg	2,20 kg
Vypínač	Posuvný beznapäťový	Posuvný beznapäťový
Odporúčaná predajná cena bez DPH	158,29 €	179,96 €
Odporúčaná predajná cena s DPH	189,95 €	215,95 €



Uhlová brúska 230 mm s rezným krytom

DWE492GK

- 230 mm uhlová brúska DWE492S a kryt DWE46229
- Vhodné použitie na drážkovanie betónu, muriva a párobetónu

Technické údaje:	DWE492GK
Príkon	2 200 W
Voľnoběžné otáčky	6 000 min ⁻¹
Max. priemer kotúča	230 mm
Hnacie vreteno	M14
Plynulý rozbeh	NIE
Hmotnosť (vr. ochranného krytu)	5,20 kg
Vypínač	Bez aretácie
Odporúčaná predajná cena bez DPH	238,29 €
Odporúčaná predajná cena s DPH	285,95 €

Rozbrusovačky kovov

Rozbrusovačka 355 mm

D28715/D28730

- Ergonomická horizontálna rukoväť zaručuje menšiu únavu obsluhy • Rýchlopúlnica svorka skrúcaje prestoje pri upínaní obrábku • Nastavenie úkosu do 45° bez použitia náradia

Technické údaje:	D28715	D28730
Príkon	2 200 W	2 300 W
Otáčky naprázdno	4 000 min ⁻¹	4 000 min ⁻¹
Max. priemer kotúča	355 mm	355 mm
Rozsahy reзов:		
štvorhranné rúrky pri 90° resp. 45°	120 × 120 resp. 113 × 113 mm	115 × 115 / 98 × 98 mm
pravouhlé rúrky pri 90° resp. 45°	74 × 230 resp. 100 × 140 mm	120 × 120 / 105 × 105 mm
profily v tvare L pri 90° resp. 45°	140 × 140 resp. 120 × 120 mm	120 × 120 / 105 × 105 mm
rúrky s kruhovým prierezom pri 90° resp. 45°	130 resp. 130 mm	125/115 mm
Rozbrusovač kotúč (DT3450)	355 × 25,4 mm (kotúč na rozbrusovanie kovov)	
Hmotnosť	18,0 kg	15,5 kg
Odporúčaná predajná cena bez DPH	333,29 €	288,29 €
Odporúčaná predajná cena s DPH	399,95 €	345,95 €



Okrúžná píla na kov 355 mm

DW872

- Vysokovýkonný motor s obmedzením rozbehového prúdu • Prestaviteľný dorazový systém na nastavovanie polohy rezu a pre rezy s úkosom až 45° • Systém rýchleho upínania obrábku
- Ochranný kryt z plastu Lexan

Technické údaje:	DW872
Príkon	2 200 W
Otáčky naprázdno	1 300 min ⁻¹
Rozsahy reзов:	
štvorhranné rúrky pri 90° resp. 45°	100 × 100 resp. 79 × 79 mm
pravouhlé rúrky pri 90° resp. 45°	130 × 75 resp. 123 × 75 mm
profily v tvare L pri 90° resp. 45°	92 × 92 resp. 56 × 56 mm
rúrky s kruhovým prierezom pri 90° resp. 45°	130 resp. 79 mm
Pilový kotúč (DT1900)	355 mm, 70 zubov (z ocele legovanej titánom)
Hmotnosť	22,5 kg
Odporúčaná predajná cena bez DPH	571,63 €
Odporúčaná predajná cena s DPH	685,95 €

Rezačky obkladov

Rezačka obkladov a dlažby

D36000

- Indikátor rezu, tuhý rám a valčeky z antikorovej ocele zaisťujú presnosť rezu v rozmedzí 0,8 mm až 800 mm • Kapacita rezu 940 mm (1 040 mm so zanorením) a priestor 457 mm vľavo od kotúča umožňuje rezať dlaždice s rozmermi 900 mm × 900 mm na polovicu • Šírka 734 mm je ideálna pre priechodnosť štandardného záružbia 762 mm • Integrovaný úložný priestor na predĺženie odkvapkávacích plôch, pokosové vedenie a kľúče uľahčuje transport a manipuláciu pri preprave

K dispozícii od: 06/2021



Technické údaje:	D36000
Príkon	1 600 W
Otáčky naprázdno	4 200 ot./min
Max. rozsah rezu pri 90°	940 mm
45°	635 mm
Max. hĺbka rezu	80 mm
Diamantový kotúč (DT3734)	254 × 25,4 mm
Hmotnosť	45 kg
Odporúčaná predajná cena bez DPH	1 249,96 €
Odporúčaná predajná cena s DPH	1 499,95 €

Príslušenstvo D240001

- Sklopný kovový podstavec na dodatočné zvýšenie stability

Príslušenstvo	D240001 Kovový podstavec
Odporúčaná predajná cena bez DPH	63,29 €
Odporúčaná predajná cena s DPH	75,95 €

Rezačka obkladov na mokré aj suché rezanie

DWC410

- Robustný motor s vysokým krútiacim momentom konštruovaný pre nepretržitú prevádzku
- Max. bezpečnosť používateľa zaistená ochranným vypínačom PRCD • Mnohostranné použitie vďaka presne a plynule nastaviteľným hĺbkam reзов a uhlom skosenia • Nepatrná prašnosť, ktorú zaisťuje regulovateľný prívod vody pomocou hadice s dĺžkou 2 m • Aretovateľný vypínač pre trvalú prevádzku • Vr. diamantového kotúča s priemerom 110 mm, univerzálneho adaptéru pre prívod vody a vodnej hadice s dĺžkou 2 m

Technické údaje:	DWC410
Príkon	1 300 W
Otáčky naprázdno	13 000 min ⁻¹
Nastavenie sklonu	0 - 45°
Hĺbka rezu pri 90° / 45°	34 mm / 19 mm
Hmotnosť	3,0 kg
Odporúčaná predajná cena bez DPH	179,96 €
Odporúčaná predajná cena s DPH	215,95 €



Leštička

Leštička

DWP849X

- Práca prispôbena vlastnostiam materiálu vďaka dvojitúroveň regulácii otáčok a elektronickému udržovaniu konštantných otáčok • Celkom pogumovaná predná skriňa zaisťuje ochranu náradia i opracovávaného materiálu • Vratane gumového brúsneho taniera, 2 leštiacich poťahov, strmeňovej a prídavnej rukoväti

Technické údaje:	DWP849X
Príkon	1 250 W
Otáčky naprázdno	0 - 600 / 3 500 min ⁻¹
Max. priemer kotúča	180/150 mm
Hnacie vreteno	M14
Hmotnosť	3,0 kg
Odporúčaná predajná cena bez DPH	241,63 €
Odporúčaná predajná cena s DPH	289,95 €

Teplovzdušné pištole

Teplovzdušná pištoľ

D26411

- Ochrana proti prehriatiu zaisťuje dlhú životnosť
- Plynule nastaviteľná teplota a dva stupne rýchlosti prúdenia vzduchu
- Odnímateľný tepelný ochranný kryt
- Vďaka bezpečnej a stabilnej opornej ploche použiteľná aj na stacionárnu prevádzku
- Vr. plochej hubice a redukčnej hubice

Technické údaje:	D26411
Príkon	1 800 W
Prevádzková teplota	50 - 400 / 600 °C
Prietokové množstvo vzduchu	240/450 l/min.
Hmotnosť	0,8 kg
Odporúčaná predajná cena bez DPH	63,29 €
Odporúčaná predajná cena s DPH	75,95 €



D26414

Teplovzdušná pištoľ

D26414

- Vykonná teplovzdušná pištoľ na profesionálne použitie
- Plynule nastaviteľná teplota a dva stupne rýchlosti prúdenia vzduchu
- Digitálne ukazovatele teploty a ukladanie všetkých zadaných hodnôt do pamäte
- Vr. kužeľovej hubice, plochej hubice a nástavca na odstraňovanie lakov

Technické údaje:	D26414
Príkon	2 000 W
Prevádzková teplota	50 - 400 / 600 °C
Prietokové množstvo vzduchu	250/500 l/min.
Hmotnosť	0,9 kg
Odporúčaná predajná cena bez DPH	104,96 €
Odporúčaná predajná cena s DPH	125,95 €

Excentrické brúsky

Excentrická brúška 125 mm

DWE6423

- Elektronické riadenie plynuleho rozbehu a udržiavania stálych otáčok
- Elektronická regulácia otáčok a počtu kmitov
- Na suchý zips
- Odsávanie prachu prostredníctvom vlastnej prachovej zbernej nádoby alebo externého odsávacieho systému
- Vr. vaku na zachytávanie prachu

Technické údaje:	DWE6423
Príkon	280 W
Otáčky motora	7 000 - 12 000 min ⁻¹
Počet kmitov	8 000 - 12 000 min ⁻¹
Priemer kruhovej oscilačnej plochy	2,6 mm
Priemer brúsneho papiera	125 mm
Hmotnosť	1,28 kg
Odporúčaná predajná cena bez DPH	104,96 €
Odporúčaná predajná cena s DPH	125,95 €



DWE6411

Vibračné brúsky

Vibračná brúška 108 × 115 mm

DWE6411

- Brúsna doska s prichytením na suchý zips a zvieracím mechanizmom
- Odpružené vyzvažovanie závažia znižuje vibrácie
- Vr. vaku na zachytávanie prachu

Technické údaje:	DWE6411
Príkon	230 W
Otáčky motora	14 000 min ⁻¹
Počet kmitov	14 000 min ⁻¹
Veľkosť brúsnej dosky	108 × 115 mm (rozмеры papiera: 140 × 114 mm)
Hmotnosť	1,6 kg
Odporúčaná predajná cena bez DPH	104,96 €
Odporúčaná predajná cena s DPH	125,95 €

Brúška na sadrokartóny 225 mm

DWE7800

- Uhlíkový motor s výkonom 530 W poskytuje dlhú životnosť, účinnosť a výkon
- Brúsna podložka so suchým zipsom 225 mm v kombinácii s brúsnou sieťovinou odstraňuje o 10 % viac prachu a nečistôt zo sadrokartónu než tradičný brúsny papier
- Ergonomická rukoväť umožňuje používateľovi rýchlo a ľahko nájsť pohodlné uchopenie vo všetkých požadovaných polohách brúsenia
- Možnosť regulácie otáčok poskytuje používateľovi úplnú kontrolu pri všetkých aplikáciách
- Aretácia spínača umožňuje používateľovi plnú kontrolu a zníženie únavy v ťažko prístupných oblastiach
- Ľahké pripojenie na vysávač cez koncovku Air Lock.

K dispozícii od: 07/2021

Technické údaje:	DWE7800
Priemer brúsneho papiera	225 mm
Brúsny pohyb	Rotačný
Otáčky naprázdno	1 400-2 000 ot/min
Dĺžka rukoväte	1,6 m
Hmotnosť	4,0 kg
Odporúčaná predajná cena bez DPH	749,96 €
Odporúčaná predajná cena s DPH	899,95 €



Brúsnu sieťovinu a brúsne papiere nájdete na str. B 83



Oscilačná multibrúška

DWE315KT/DWE315

- Rýchla výmena príslušenstva bez použitia náradia
- Pracovné osvetlenie
- Vynikajúca ergonómia
- Spúšťač vypínač s plynulou reguláciou otáčok
- Dve polohy na uchopenie náradia a vypínača zlepšujú ovládateľnosť
- Vratane 32 ks príslušenstva a kufru I-stak
- DWE315: V kartónovej škatuli so základnou súpravou príslušenstva

Technické údaje:	DWE315KT	DWE315
Výkon	300 W	
Otáčky	0 - 22 000 kmitov/min	
Hmotnosť	1,48 kg	
Upinanie nástrojov bez použitia iného náradia	ÁNO	ÁNO
Adaptér pre príslušenstvo Bosch	ÁNO	NIE
Kufrik	ÁNO	NIE
Odporúčaná predajná cena bez DPH	191,63 €	146,63 €
Odporúčaná predajná cena s DPH	229,95 €	175,95 €



DWE315KT

DWE315

Príslušenstvo obsiahnuté v DWE315KT

- | | |
|--|---|
| 1 ks 31 × 43 mm plátok na rýchle rezy dreva | 1 ks delta podložka na brúsne papiere |
| 1 ks 31 × 43 mm plátok na rezanie dreva s klincami | 25 ks brúsnych papierov rôznej hrúbosti |
| 1 ks škrabka | 1 ks hĺbkový doraz |
| 1 ks polkruhový plátok | 1 ks adaptér na odsávanie |
| 1 ks karbidový plátok na odstraňovanie malty | 1 ks adaptér na plátky iných značiek |
| 1 ks plátok na jemné rezy v dreve | - |

Príslušenstvo obsiahnuté v DWE315

- | |
|--|
| 1 ks 31 × 43 mm plátok na rezanie dreva s klincami |
| 1 ks 31 × 43 mm plátok na rýchle rezy dreva |
| 1 ks delta podložka na brúsne papiere |
| 25 ks brúsnych papierov rôznej hrúbosti |
| 1 ks adaptér na plátky iných značiek |



Hoblík

Hoblík 82 mm

D26500/D26500K

- Vysokovýkonný motor umožňujúci dosahovať najlepšie výsledky aj pri opracovaní tvrdého dreva
- Nastaviteľný pravostranný alebo ľavostranný odvod hoblín • Vrtáre tvrdokovového noža s obojstranným ostrím, rovnobežného dorazu, odsávacieho adaptéra
- **D26500K:** Navyše s vakom na zachytávanie hoblín a kufrom

Technické údaje:	D26500	D26500K
Príkon	1 050 W	
Otáčky naprázdno	13 500 min ⁻¹	
Hĺbka úberu	4 mm	
Šírka hoblovania	82 mm	
Hĺbka falcovania	25 mm	
Dĺžka základne	320 mm	
Priemer valca	64 mm	
Hmotnosť	4,0 kg	
Odporúčaná predajná cena bez DPH	296,63 €	308,29 €
Odporúčaná predajná cena s DPH	355,95 €	369,95 €



Hoblíkové nože pre hoblíky nájdete na str. B 80



Vrchné frézy

Kombinovaná fréza 900 W

D26204K

- Kombinovaná fréza pozostávajúca z vrchnej frézy D26203 (frézovacieho motora s ponornou jednotkou) a súpravy na prestavbu, čo je kopirovací jednotka D262005 (dodáva sa aj samostatne) umožňujúca použitie frézovacieho motora ako ohraňovacej frézy

Technické údaje:	D26204K
Príkon	900 W
Otáčky naprázdno	16 000 - 27 000 min ⁻¹
Zdvih	55 mm
Rozmer klieštiny	6 - 8 mm
Max. priemer frézy	36 mm
Hmotnosť	2,9 kg
Odporúčaná predajná cena bez DPH	371,63 €
Odporúčaná predajná cena s DPH	445,95 €



Vrchná fréza 900 W

D26203

- Výkonný motor s celorozsahovou elektronikou a udržiavaním konštantných otáčok • Plynulý rozbeh • 5-stupňová prevodňa hĺbky frézovania a presné jemné nastavenie hĺbky frézovania
- Odsávacie zariadenie s adaptérom • Aretácia vretena

Technické údaje:	D26203
Príkon	900 W
Otáčky naprázdno	16 000 - 27 000 min ⁻¹
Zdvih	55 mm
Rozmer klieštiny	6 - 8 mm
Max. priemer frézy	36 mm
Hmotnosť	2,9 kg
Odporúčaná predajná cena bez DPH	324,96 €
Odporúčaná predajná cena s DPH	389,95 €

Vrchná fréza 2 000 W

DW625E/DW625EKT

- Vysokovýkonná vrchná fréza na najnáročnejšie frézovacie operácie • Presné nastavenie hĺbky frézovania pomocou stupnice s lupou • Vr. rovnobežného dorazu, vodiaceho puzdra 30 mm, odsávacieho adaptéra a klieštiny 12 mm • Celorozsahová elektronika s udržiavaním konštantných otáčok • **DW625EKT:** v kufri

Technické údaje:	DW625E	DW625EKT
Príkon	2 000 W	
Otáčky naprázdno	8 000 - 20 000 min ⁻¹	
Zdvih	80 mm	
Rozmer klieštiny	6 - 12,7 mm	
Max. priemer frézy	50 mm	
Hmotnosť	5,1 kg	
Odporúčaná predajná cena bez DPH	591,63 €	604,96 €
Odporúčaná predajná cena s DPH	709,95 €	725,95 €



Horná fréza 1 100 W

DW621/DW621KT

- Celorozsahová elektronika na udržiavanie konštantných otáčok • Mäkký štart zabraňuje skĺznutiu stroja pri spustení • Výkonný odsávaci systém s inovatívnym odsávaním priamo cez stĺpik frézovacieho koša • Nastavenie hĺbky frézovania s jemným nastavením s delením po 0,1 mm
- Aretácia vretena pre jednoduchú a rýchlu výmenu frézok • Vr. paralelného dorazu s jemným nastavením, 17 mm vodiacim puzdom, adaptérom odsávania a 8 mm klieštinou

Technické údaje:	DW621	DW621KT
Príkon	1 100 W	
Volnoběžné otáčky	8 000 - 24 000 min ⁻¹	
Zdvih frézovacieho koša	55 mm	
Upínacie nástroje	6 - 8 mm	
Max. priemer frézy	36 mm	
Hmotnosť	3,1 kg	
Odporúčaná predajná cena bez DPH	383,29 €	399,96 €
Odporúčaná predajná cena s DPH	459,95 €	479,95 €

Ohraňovacie frézy

Ohraňovacia fréza 590 W

DWE6005

- Vhodná najmä pre malé polomery a na zrážanie a tvarovanie hrán • Nízka hmotnosť je ideálna na ovládanie jednou rukou a na vykonávanie presnej práce • Kopirovací systém s guľkovým ložiskom 10 mm zvyšuje presnosť a komfort obsluhy • Plynulá regulácia otáčok umožňuje výber optimálneho nástroja pre vykonávanú prácu • Základňa v tvare D poskytuje používateľovi maximálnu oporu na obrábku • LED diódové svetlo poskytuje používateľovi lepšiu viditeľnosť

Technické údaje:	DWE6005
Príkon	590 W
Otáčky naprázdno	16 000 - 34 000 min ⁻¹
Zdvih	22 mm
Rozmer klieštiny	6 mm
Max. priemer frézy	29 mm
Hmotnosť	1,5 kg
Odporúčaná predajná cena bez DPH	221,63 €
Odporúčaná predajná cena s DPH	265,95 €



Pátna ohraňovacia fréza 900 W

D26200

- Presné nastavenie hĺbky rezu s presnosťou 0,1 mm zaisťujúce presné výsledky frézovania
- Unikátny systém odsávania cez stĺpik podstatne zlepšuje výhľad, pretože pohľad na rezný nástroj neprekryva žiadna hadica alebo tretí stĺpik • Z bezpečnostných dôvodov a na uľahčenie obsluhy je hlavný vypínač umiestnený v rukoväti a je vybavený zaisťovacou a odsávacou funkciou
- Elektronická obojsmerná regulácia otáčok so spätnou väzbou zaisťujúce udržiavanie zvolených otáčok pri akomkoľvek zaťažení, čo zaručuje stálu kvalitu úpravy povrchu pri práci so všetkými typmi dreva, hliníka a plastov • Plynulý rozbeh eliminuje akékoľvek počiatkové rázy stroja

Technické údaje:	D26200
Príkon	900 W
Otáčky naprázdno	16 000 - 27 000 min ⁻¹
Zdvih	55 mm
Rozmer klieštiny	6 - 8 mm
Maximálny priemer nástroja	36 mm
Hmotnosť	1,9 kg
Odporúčaná predajná cena bez DPH	224,96 €
Odporúčaná predajná cena s DPH	269,95 €

Lamelovacie frézy

Lamelovacia fréza

DW682K

- Vysoko nastaviteľný úkosový doraz s rozsahom nastavenia od 0° do 90° pre maximálne hrúbky materiálu 10 až 70 mm • Pevné frézovacie hĺbky pre lamely s veľkosťou 0, 10 a 20 mm
- Zapustiteľné protiprezkové zariadenie, osemnásobné označenie pomocou rýsiek a doraz s pozorovacím okienkom • Vr. tvrdokovovej drážkovacej frézy veľ. 4 mm, vaku na zachytávanie triesok a odsávacieho adaptéra

Technické údaje:	DW682K
Príkon	600 W
Otáčky naprázdno	10 000 min ⁻¹
Max. priemer frézy	100 mm
Max. hĺbka frézovania	20 mm
Nastavenie úkosu	0 - 90°
Šírka drážky	4 mm
Hmotnosť	3,0 kg
Odporúčaná predajná cena bez DPH	249,96 €
Odporúčaná predajná cena s DPH	299,95 €



Príslušenstvo k lamelovacej fréze nájdete na str. B 82



Príslušenstvo pre vrchné frézy a ohrňovacie frézy

		DPC bez DPH	DPC s DPH	DW614	DW615	D26203 / D26204K	DW621 / DW621K	DW622K	DW624	DW625E	DW626	DW629	DW609	DW670
DE6272	Klieština 6 mm	20,79 €	24,95 €											
DE6273	Klieština 6,35 mm (1/4")	20,79 €	24,95 €											
DE6274	Klieština 8 mm	20,79 €	24,95 €											
DE6276	Klieština 10 mm	20,79 €	24,95 €											
DE6277	Klieština 12 mm	20,79 €	24,95 €											
DE6278	Klieština 12,7 mm (1/2")	20,79 €	24,95 €											
DE6950	Klieština 6 mm	16,63 €	19,95 €	•	•	•	•						•	•
DE6951	Klieština 6,35 mm (1/4")	16,63 €	19,95 €	•	•	•	•						•	•
DE6952	Klieština 8 mm	16,63 €	19,95 €	•	•	•	•						•	•
DE6262	Klieština 6 mm	33,29 €	39,95 €											
DE6261	Klieština 6,35 mm (1/4")	39,96 €	47,95 €											
DE6260	Klieština 8 mm	24,96 €	29,95 €											
DE6258	Klieština 12 mm	20,79 €	24,95 €											
DE6913	Presne nastaviteľný rovnobežný doraz s odsávacím adaptérom	58,29 €	69,95 €	•	•		•		•	•	•	•	•	•
DE6283	Stopka 12 mm - závitový adaptér M12	12,46 €	14,95 €											
DWS5021	Vodiaca lišta 1 000 mm	58,29 €	69,95 €	•	•		•	•	•	•	•	•	•	•
DWS5022	Vodiaca lišta 1 500 mm	63,29 €	75,95 €	•	•		•	•	•	•	•	•	•	•
DWS5023	Vodiaca lišta 2 600 mm	129,96 €	155,95 €	•	•		•	•	•	•	•	•	•	•
DWS5025	Taska pre vodiace lišty 1 000 a 1 500 mm	33,29 €	39,95 €	•	•		•	•	•	•	•	•	•	•
DWS5026	1 dvojica rýchloupínacích držiakov pre vodiace lišty	46,63 €	55,95 €	•	•		•	•	•	•	•	•	•	•
DWS5029	Náhradná ochranná páska proti trieskam 3 m	16,63 €	19,95 €	•	•		•	•	•	•	•	•	•	•
DWS5030	Náhradná klzná páska 5 m	16,63 €	19,95 €	•	•		•	•	•	•	•	•	•	•
DWS5031*	Adaptér na frézy pre použitie s vodiacou lištou	49,96 €	59,95 €	•	•		•	•	•	•	•	•	•	•
DWS5032	Náhradná trecia páska 3 m	13,29 €	15,95 €	•	•		•	•	•	•	•	•	•	•
DE6292	Spojovací diel pre vodiace lišty	16,63 €	19,95 €	•	•		•	•	•	•	•	•	•	•
DE6956	Jemné nastavenie hĺbky frézovania	16,63 €	19,95 €	•	•		•	•						
DE6966	Jemné nastavenie hĺbky frézovania	20,79 €	24,95 €											
DE6427	Vodiace puzdro 27 mm	19,13 €	22,95 €											
DE6430	Vodiace puzdro 30 mm	19,13 €	22,95 €											
DE6917	Vodiace puzdro 17 mm	4,13 €	4,95 €				•	•						
DE6924	Vodiace puzdro 24 mm	4,13 €	4,95 €				•	•						
DE6927	Vodiace puzdro 27 mm	4,13 €	4,95 €				•	•						
DE6930	Vodiace puzdro 30 mm	4,13 €	4,95 €				•	•						
DE6940	Vodiace puzdro 40 mm	16,63 €	19,95 €				•	•						
DE6992	Vodiace puzdro 30 mm	8,29 €	9,95 €	•	•	•								

* do vypredania

Okrúžné píly

Ručná okružná píla 55 mm

DWE550

• Kompaktná a ľahká konštrukcia • Silný, odolný, vysokovýkonný motor • Výrez v klznej základni a ochranný kryt umožňuje dokonalý pohľad na obrábok • Odsávanie zaručuje odstránenie pilín a prachu z čiary rezu • Integrované a účinné pripojenie na odsávanie prachu • Priamo kompatibilné so systémom AirLock firmy DeWALT na jednoduché, rýchle a bezpečné pripojenie odsávacej hadice • Vr. nástavca na ochranný kryt pre odsávanie prachu

Technické údaje:	DWE550
Príkon	1 200 W
Voľnobežné otáčky	5 500 min ⁻¹
Nastavenie sklonu	48°
Max. hĺbka rezania pri 90°/45°	55/35 mm
Pilový list (DT10300)	165 x 20 mm, 24 zubov z tvrdokovu
Hmotnosť	3,6 kg
Odporúčaná predajná cena bez DPH	158,29 €
Odporúčaná predajná cena s DPH	189,95 €



Ručná okružná píla 67 mm

DWE575K/DWE576K

• Odolný a výkonný motor s vysokým krútiacim momentom • Variabilné nastavenie uhla až do 57° • Integrované a efektívne pripojenie na odsávanie prachu • Priamo kompatibilný so systémom AirLock firmy DeWALT na jednoduché, rýchle a bezpečné pripojenie odsávacej hadice • Vr. násadca na ochranný kryt na odsávanie prachu • DWE576K: Špeciálna klzná základňa na priame použitie na vodiacich lištách DeWALT

Technické údaje:	DWE575K	DWE576K
Príkon	1 600 W	
Voľnobežné otáčky	5 200 min ⁻¹	
Nastavenie sklonu	57°	
Max. hĺbka rezania pri 90°/45°	67/49 mm	61 / 43 mm 57 / 39 mm
Pilový list (DT10304)	190 x 30 mm, 24 zubov z tvrdokovu	190 x 30 mm, 24 zubov z tvrdokovu
Hmotnosť	4,0 kg	
Odporúčaná predajná cena bez DPH	208,29 €	221,63 €
Odporúčaná predajná cena s DPH	249,95 €	265,95 €

Ručná okružná píla 65 mm

DWE560K

• Kompaktná a ľahká konštrukcia • Silný, odolný, vysokovýkonný motor • Výrez v klznej základni a ochranný kryt umožňuje dokonalý pohľad na obrábok • Odľuk zaručuje odstránenie pilín a prachu z čiary rezu • Integrované a účinné pripojenie pre odsávanie prachu • Priamo kompatibilné so systémom AirLock firmy DeWALT na jednoduché, rýchle a bezpečné pripojenie odsávacej hadice • Vr. nástavca na ochranný kryt pre odsávanie prachu * dodávané v kufri

Technické údaje:	DWE560K
Príkon	1 350 W
Voľnobežné otáčky	5 500 min ⁻¹
Nastavenie sklonu	48°
Max. hĺbka rezania pri 90°/45°	65/45 mm
Pilový list (DT10302)	184 x 16 mm, 24 zubov z tvrdokovu
Hmotnosť	3,7 kg
Odporúčaná predajná cena bez DPH	158,29 €
Odporúčaná predajná cena s DPH	189,95 €



Okrúžná píla 86 mm

D23700

• Vysoký krútiaci výkon motora poskytuje dostatok sily na dokončenie všetkých náročných operácií • Vr. rovnobežného dorazu

Technické údaje:	D23700
Príkon	1 750 W
Otáčky naprázdno	4 700 min ⁻¹
Nastavenie sklonu	45°
Max. hĺbka rezu pri 90°	86 mm
Max. hĺbka rezu pri 45°	62 mm
Pilový kotúč (DT1156)	235 x 30 mm, 24 zubov z tvrdokovu
Hmotnosť	8,2 kg
Odporúčaná predajná cena bez DPH	383,29 €
Odporúčaná predajná cena s DPH	459,95 €

Ponorné okružné píly

Ponorná okružná píla 59 mm

DWSS20KT

- Paralelný ponorný mechanizmus a (v spojení s vodiacou lištou DEWALT) integrované potlačenie spätných rázov
- Práca pri spoji steny a podlahy s odstupom iba 13 mm
- Vr. odsávacieho adaptéra a kufra Tstak

Nahrádza DWSS20K

Technické údaje:	DWSS20KT
Príkon	1 300 W
Otáčky naprázdno	1 750 - 4 000 min ⁻¹
Nastavenie sklonu	47°
Max. hĺbka rezu pri 90°	59 mm
Max. hĺbka rezu pri 45°	44 mm
Pilový kotúč (DT1090)	165 x 20 mm, 48 zubov z tvrdokovu
Hmotnosť	5,1 kg
Odporúčaná predajná cena bez DPH	433,29 €
Odporúčaná predajná cena s DPH	519,95 €



Súprava ponornej okružnej píly 59 mm

DWSS20KTR

- Ponorná kotúčová píla DWSS20KT vr. vodiacej lišty 1 500 mm a kufra Tstak

Odporúčaná predajná cena bez DPH	446,63 €
Odporúčaná predajná cena s DPH	535,95 €



Príslušenstvo ku kotúčovým pílam, k vodiacim lištám

Príslušenstvo pre ručné a ponorné kotúčové píly	OPC bez DPH	DPC s DPH	D23550	D23551	D23650K	D23651K	DWSS20K	DC351KL
DE6292 Spojovací diel pre všetky lišty DEWALT	16,63 €	19,95 €	•	•	•	•	•	•
DWSS021 Vodiaca lišta 1 000 mm	58,29 €	69,95 €	•	•	•	•	•	•
DWSS022 Vodiaca lišta 1 500 mm	63,29 €	75,95 €	•	•	•	•	•	•
DWSS023 Vodiaca lišta 2 600 mm	129,96 €	155,95 €	•	•	•	•	•	•



DWSS021

Príslušenstvo k vodiacim lištám	OPC bez DPH	DPC s DPH	DWSS021	DWSS022	DWSS023
DWSS025 Tlačka pre vodiace lišty 1 000 a 1 500 mm	33,29 €	39,95 €	•	•	•
DWSS026 1 dvojica rýchloupínacích držiakov pre vodiace lišty	46,63 €	55,95 €	•	•	•
DWSS029 Náhradná ochranná páska proti trieskam 3 m	16,63 €	19,95 €	•	•	•
DWSS030 Náhradná kľzná páska 5 m	16,63 €	19,95 €	•	•	•
DWSS031* Adaptér na frézy pre použitie s vodiacou lištou	49,96 €	59,95 €	•	•	•
DWSS032 Náhradná trecia páska 3 m	13,29 €	15,95 €	•	•	•
DE6292 Spojovací diel pre vodiace lišty	16,63 €	19,95 €	•	•	•

* do vypredania



DWSS026

Priamočiare píly

Priamočiara píla

DW341K/DW343K

- Systém rýchlej výmeny pilového listu bez použitia náradia
- Ofukovacie zariadenie
- Pätky píly s prídavnou ochranou obrobku

Technické údaje:	DW341K	DW343K
Príkon	550 W	
Počet zdvihov naprázdno	0 - 3 100 min ⁻¹	1 900 - 3 100 min ⁻¹
Dĺžka zdvíhu	20 mm	
Nastavenie sklonu	45° (vľavo/vpravo)	
Max. hĺbka rezu do dreva / ocele / neželezných kovov	85/10/20 mm	
Hmotnosť	2,0 kg	
Odporúčaná predajná cena bez DPH	158,29 €	158,29 €
Odporúčaná predajná cena s DPH	189,95 €	189,95 €



Priamočiara píla

DW331K/DW333K

- Vysokovýkonný motor s celorozsahovou elektronikou a antivibračným systémom
- Systém rýchlej výmeny pilového listu bez použitia náradia
- Ofukovacie zariadenie

Technické údaje:	DW331K	DW333K
Príkon	701 W	
Počet zdvihov naprázdno	0 - 3 100 min ⁻¹	800 - 3 100 min ⁻¹
Dĺžka zdvíhu	26 mm	
Nastavenie sklonu	45° (vľavo/vpravo)	
Max. hĺbka rezu do dreva / ocele / neželezných kovov	135/12/30 mm	
Hmotnosť	2,8 kg	
Odporúčaná predajná cena bez DPH	221,63 €	221,63 €
Odporúčaná predajná cena s DPH	265,95 €	265,95 €

Príslušenstvo DW341K / DW343K / DW331K / DW333K	OPC bez DPH	DPC s DPH
DE3242 Kružidlo	16,63 €	19,95 €

Mečové píly

Mečová píla

DWE305PK

- Systém rýchlej výmeny pilového listu umožňuje bezpečnú a jednoduchú obsluhu
- Elektronická regulácia počtu zdvihov
- Prestavovanie pätky píly bez použitia náradia
- Nahrádza DW304PK
- DWE305PK: Štvornásobné nastavenie polohy pilového listu

Technické údaje:	DWE305PK
Príkon	1 100 W
Počet zdvihov naprázdno	0 - 2 800 min ⁻¹
Dĺžka zdvíhu	29 mm
Max. hĺbka rezu do dreva / ocele a rúrok / PVC	280/100/130 mm
Hmotnosť	3,5 kg
Odporúčaná predajná cena bez DPH	158,29 €
Odporúčaná predajná cena s DPH	189,95 €



Mečová píla

DWE357K

- Kompaktná konštrukcia s dĺžkou iba 368 mm umožňuje jednoduchý prístup do obmedzených priestorov a väčšiu flexibilitu pri pracovných aplikáciách
- Upanenie pilového listu do 4 poloh
- Pogumovaný mäkký povrch rukoväti a predná pätko poskytujú vyšší komfort obsluhy a znižujú vibrácie
- Spúšťač vypínač s reguláciou otáčok umožňuje používateľovi okamžité ovládanie otáčok

Technické údaje:	DWE357K
Príkon	1 050 W
Počet zdvihov naprázdno	0 - 2 800 min ⁻¹
Dĺžka zdvíhu	29 mm
Max. hĺbka rezu do dreva / ocele a rúrok / PVC	280/100/130 mm
Hmotnosť	3,1 kg
Odporúčaná predajná cena bez DPH	221,63 €
Odporúčaná predajná cena s DPH	265,95 €

Odsávacie systémy

30 l Vysávač

DWV901L/DWV901LT

• Splňa požiadavky predpisov EÚ pre triedu L • Mokré a suché vysávanie • Inovovaný čistiaci systém dualného filtra udržiava stály výkon počas náročných prác na stavenisku • Každý filter sa automaticky čistí každých 30 sekúnd, čo obmedzuje upchávanie filtra a zaručuje konštantné prúdenie vzduchu • Zabudovaná zásuvka umožňuje pripojenie elektrického náradia a automatické zapnutie odsávacieho systému • Určený na práce na stavenisku s materiálmi, pri ktorých sú limitné hodnoty expozície na pracovisku (OEL) nižšie než 1 mg/m³ • Adaptér Airlock 35 mm a vrecúško na prach a hadica 32 mm/4,6 m • **DWV901LT:** So základňou na prichytenie kufrov Tstak

Technické údaje:	DWV901L	DWV901LT
Príkon	1 400 W	
Max. prietok vzduchu	4 080 l/min	
Kapacita nádoby mokré/suché vysávanie	17,5 l / 30 l	
Hadica	32 mm / 4,6 m	
Hmotnosť	9,5 kg	9,65 kg
Odporúčaná predajná cena bez DPH	399,96 €	429,96 €
Odporúčaná predajná cena s DPH	479,95 €	515,95 €



38 l Vysávač

DWV902M

• Klasifikácia M spĺňa smernice EÚ • Vhodné pre druhy betónového a dreveného prachu > 0,1 mg/m³ • Inovatívny dualný filtračný systém umožňuje konštantný vysoký nasávací výkon • Konštantný nasávací výkon aj pri najjemnejšom betónovom a drevenom prachu • Automatické čistenie filtra v 15-sekundových intervaloch • Elektronická regulácia nasávacej sily • Synchronný monitoring s 15-sekundovým oneskorením vypínania na bezvýchovné odsávanie všetkých pracovných odpadov • Integrovaná zásuvka s automatickým spínaním • Teleskopická rukoväť a veľké kolesá na jednoduchú prepravu na každé stavenisko • Vratane hadice 32 mm/4 m, adaptéra Airlock 35 mm, stupňovitého adaptéra a prachového vrecúška



38 l Vysávač

DWV902L

• Klasifikácia spĺňa smernice EÚ • Vhodné pre druhy prachu > 1,0 mg/m³ • Inovatívny dualný filtračný systém umožňuje konštantný vysoký nasávací výkon • Konštantný nasávací výkon pre všetky aplikácie • Automatické čistenie filtra v 15-sekundových intervaloch • Elektronická regulácia nasávacej sily • Synchronný monitoring s 15-sekundovým oneskorením vypínania na bezvýchovné odsávanie všetkých pracovných odpadov • Integrovaná zásuvka s automatickým spínaním • Teleskopická rukoväť a veľké kolesá na jednoduchú prepravu na každé stavenisko • Vratane hadice 32 mm/4 m, adaptéra Airlock 35 mm, stupňovitého adaptéra a prachového vrecúška

Technické údaje:	DWV902L
Príkon	1 400 W
Maximálny prietok vzduchu	4 080 l/min.
Max. pripojiteľný príkon	2 200 W
Objem nádoby	38 l
Hmotnosť	15,0 kg
Odporúčaná predajná cena bez DPH	513,29 €
Odporúčaná predajná cena s DPH	615,95 €

Akumulátorový / 220 V vysávač 7,5 l

DCV584L

• Funguje so všetkými akumulátormi XR 18 V alebo akumulátorom FLEXVOLT 54 V, je možné napájať aj z bežnej sieťovej zásuvky 220 V • Vysokovýkonné umývateľné HEPA filtre zachytia 99,97 % prachových častíc do veľkosti 0,3 mikrometrov • Umožňuje mokré a suché vysávanie bez nutnosti výmeny filtra • Dodáva sa bez akumulátora a nabíjačky

Technické údaje:	DCV584L
Napájacie napätie	XR 14,4 V, 18 V, Flexvolt alebo 220 V
Príkon	300 W
Kapacita nádoby mokré/suché vysávanie	7,5 l
Max. prietok vzduchu	954,0 l/min
Objem nádoby	7,5 l
Hmotnosť (vrátane akumulátora)	4,8 kg
Odporúčaná predajná cena bez DPH	229,96 €
Odporúčaná predajná cena s DPH	275,95 €



Vysávač triedy M FLEXVOLT 54 V

DCV586MT2/ DCV586MN

• Aktivácia vysávača pomocou diaľkového ovládania umožňuje jednoduché použitie a úsporu času • Splňa požiadavky pre triedu M, < 0,1 mg/m³ prachu • Kompatibilita so systémom ISTAK® zaručuje jednoduché použitie, zvýšenú mobilitu a úsporu času • Automatické čistenie dualného filtra po každých 30 sekundách obmedzuje zanášanie filtra a poskytuje konštantný prietok vzduchu • Mokré a suché vysávanie zaručuje maximálnu flexibilitu • Hadica s dĺžkou 2,5 m a priemerom 32 mm s adaptérom AirLock, stupňovitým gumovým adaptérom AirLock, flaušový vak na prach • Výkon na jedno nabitie: 2 Ah akumulátora: 16 minút vysávania • **DCV586MN:** Dodáva sa bez akumulátora a nabíjačky

Technické údaje:	DCV586MT2	DCV586MN
Akumulátor	18 V/6,0 Ah/54 V/2,0 Ah	-
Napájacie napätie	54 V	
Výkon	2 000 W	
Max. prietok vzduchu	1 482 l/min	
Objem nádoby	12 l	
Hmotnosť (vrátane akumulátora)	7,5 kg	
Odporúčaná predajná cena bez DPH	749,96 €	399,96 €
Odporúčaná predajná cena s DPH	899,95 €	479,95 €

Príslušenstvo k vysávačom

Odsávací adaptéry Airlock

Model	Popis	OPC bez DPH	OPC s DPH
DWV9000	Univerzálny adaptér s kompenzáciou otáčania 35 mm na 35 mm	16,63 €	19,95 €
DWV9110	Kužeľový adaptér, 35 mm na 29/30/35 mm	13,29 €	15,95 €
DWV9120	Odstupňovaný adaptér, 35 mm na 35 - 38 mm	13,29 €	15,95 €
DWV9130	Adaptér, 35 mm na 35 mm	13,29 €	15,95 €
DWV9150	Uhlavý adaptér, 35 mm na 35 mm	13,29 €	15,95 €
DWV9210	Súprava adaptérov pre stavenisko - obsahuje 1x DWV9000, 1x DWV9120, 1x DWV9130	24,96 €	29,95 €
DWV9220	Súprava adaptérov pre drevostruže - obsahuje 1x DWV9000, 1x DWV9120, 3x DWV9130, 1x D27905BCL	49,96 €	59,95 €

Príslušenstvo pre vysávač DCV586

Model	Popis	OPC bez DPH	OPC s DPH
DCV5861	Výmenné filtre triedy M	49,96 €	59,95 €
DCV9401	5 papierových vreciek	19,95 €	16,63 €
DCV9402	5 flaušových vreciek	19,13 €	22,95 €

Príslušenstvo pre vysávač DCV582

Model	Popis	OPC bez DPH	OPC s DPH
DCV5801H	Náhradný filter pre DCV582	23,29 €	27,95 €

Príslušenstvo pre vysávače DWV900 / DWV901L / DWV901LT / DWV902L / DWV902M

Model	Popis	OPC bez DPH	OPC s DPH
DWV9315	Odsávací hadica - 4 m	33,29 €	39,95 €
DWV9316	Antistatická odsávací hadica - 4 m	46,62 €	55,94 €
DWV9400	Plastové záchrtné vrecko - 5 ks iba pre DWV902L/M	16,63 €	19,95 €
DWV9401	Papierové prachové vrecko - 5 ks pre DWV900/901/902	16,63 €	19,95 €
DWV9402	Fleoce prachové vrecko - 5 ks pre DWV900/901/902	24,96 €	29,95 €
DWV9350	Súprava na vysávanie podlahy	33,29 €	39,95 €
DWV9500	Tstak podlažka na DWV901	28,29 €	33,95 €
DWV9340	Náhradné filtre pre DWV900/DWV901 všetky typy, DWV902 iba typ 1	45,79 €	54,95 €

N498234 Na výmenu filtrov na vysávač DWV902 typ 2 je nutné dokápiť servisnú súpravu N498234, ktorá obsahuje 2 ks filtrov a redukciu pre nasadenie filtrov DWV9340 aj na nové typy vysávača DWV902.

Príslušenstvo pre vysávače D27900 / D27901 / D27902 / D27902M

Model	Popis	OPC bez DPH	OPC s DPH
D279001	5 ks vreciek pre D27900	29,95 €	24,96 €
D279006	Bubnový filter pre D27900	22,95 €	19,13 €
D279017	Filterné vrecko (obsah: 5 ks) pre D27901 a D27902	33,95 €	28,29 €
DE3923	Antistatický univerzálny adaptér	19,95 €	16,63 €



Cena podľa platného cenníka servisného partnera Bandservis s.r.o.

Pokosové pily

Pokosová píla 216 mm

DWS773 / DWS774 / DWS777

- Zdokonalená a inovovaná konštrukcia pily pre moderného používateľa • Nový motor umožňuje výkonné rezanie vo všetkých materiáloch • Základňa a vodičlo boli dôkladne opracované, aby vyhovovali náročným požiadavkám na presnosť pri najnáročnejších pracovných aplikáciách • Pevné zarážky zabudované v najpoužívanejších pokosových uhloch 15°, 22,5°, 30° a 45°, rýchloupínací mechanizmus na nastavenie pokosu až do 50° • Posuvné ľavé pravítko s meradlom zlepšuje podopieranie materiálu a ovládanie pily • Nové bočné rukoväti na ľahšie prenášanie
- **DWS774:** So svetelným systémom XPS
- **DWS777:** So svetelným systémom XPS, pohon remeňom



Technické údaje:	DWS773	DWS774	DWS777
Príkon	1 300 W	1 400 W	1 800 W
Otáčky naprázdno	6 300 min ⁻¹		
Svetelný systém XPS	NIE	ÁNO	ÁNO
Kapacita pokosových rezov	48° (vľavo/vpravo)		50° (vľavo/vpravo)
Kapacita šikmých rezov	48° (vľavo)		
Kapacita rezu pri nastavení			
90°/90°	250 × 62 mm		265 × 62 mm
90°/45°	173 × 62 mm		173 × 62 mm
45°/90°	177 × 62 mm		189 × 62 mm
45°/45°	190 × 48 mm		190 × 48 mm
Pílvy kotúč (DT4310)	216 × 30 mm		
Hmotnosť	12,0 kg		14,0 kg
Odporúčaná predajná cena bez DPH	288,29 €	316,63 €	458,29 €
Odporúčaná predajná cena s DPH	345,95 €	379,95 €	549,95 €

Pokosová píla 216 mm

DWS771

- Dokonalé výsledky rezania vďaka veľmi vysokým otáčkam • Rýchle, presne a jednoducho nastaviteľné priečne, šikmé, pokosové i dvojitě pokosové rezy • Štandardné zarážky pre pokosové rezy v uhle 0° / 15° / 22,5° / 30° a 45° vrátane bezproblémového rýchleho prestavenia do 48° • Presné dvojitě pokosové rezy do 45° / 45° (vľavo) • Obzvlášť vhodné pre široké panely (s prídavkom 20 mm na šírku rezu do 300 mm) • Rovinne frézovaná základná doska z vysokokvalitného hliníkového tlakového odliatku • Presné výsledky rezania vďaka nastaviteľnému dorazu pre obrobníky (prestavitel'ného z ľavej strany, so stupnicou na pravej strane)
- Elektronická regulácia otáčok umožňuje prispôbenie so opracovávanému materiálu
- Vr. držáka obrobníku DE7776



Technické údaje:	DWS771
Príkon	1 600 W
Otáčky naprázdno	2 600 - 5 200 min ⁻¹
Kapacita pokosových rezov	50° (vľavo/vpravo)
Kapacita šikmých rezov	48° (vľavo)
Kapacita rezu pri nastavení	
90°/90°	270 × 60 mm
90°/45°	270 × 48 mm
45°/90°	190 × 60 mm
45°/45°	190 × 48 mm
Pílvy kotúč (DT4310)	216 × 30 mm, 24 zubov z tvrdokovu
Hmotnosť	14,0 kg
Odporúčaná predajná cena bez DPH	549,96 €
Odporúčaná predajná cena s DPH	659,95 €

Pokosová píla 250 mm

DWS727

- Indikátor čiar rezu XPS umožňuje rýchle a presné zarovnanie pílového kotúča a súčasne osvetľuje pracovný priestor, nie je nutné žiadne nastavenie pily • Predĺžená základňa s drážkami na zväčšenie opornej plochy a ľahšie prenášanie pily • Pevné zarážky zabudované v najpoužívanejších pokosových uhloch • Zdokonalené odsávanie prachu kompatibilné so systémom AirLock • Zaisťovacia matica „Crowfoot“ umožňuje jednoduché a intuitívne uchopenie a pevné dotiahnutie



Nahradzuje DWS717XPS

Technické údaje:	DWS727
Výkon	1 600 W
Otáčky naprázdno	4 000 ot/min
Pílvy kotúč	250 × 30 mm, 36 zubov
Kapacita šikmých rezov (vpravo/vľavo)	48°/48°
Max. kapacita pokosových rezov (vpravo/vľavo)	50°/60°
Max. kapacita rezu (šírka × výška)	
90°/90°	305 × 88 mm
90°/45°	200 × 90 mm
45°/90°	290 × 60 mm
Max. hĺbka rezu pily	88 mm
Hmotnosť (vrátane akumulátora)	21 kg
Odporúčaná predajná cena bez DPH	833,29 €
Odporúčaná predajná cena s DPH	999,95 €

Pokosová píla 250 mm

DWS778

- Zobrazenie čiar rezu XPS - s milimetrovou presnosťou vďaka zobrazeniu čiar rezu s LED indikátorom, ako aj presným pohľadom na nárys • Perfektné výsledky rezania vďaka veľmi vysokým rýchlostiam rezania • Priečne, pokosové, dvojitě pokosové rezanie a rezanie pod sklonom je rýchle, presné a ľahko nastaviteľné • Štandardné pokosy pri 0°/15°/22,5°/30° a 45° a bezproblémové rýchle nastavenie až do 48° • Presné dvojitě pokosové rezy 45°/45° (vľavo) • Zvlášť vhodné pre široké panely (až do 305 × 85 mm) • Vynikajúca hĺbka rezu 85 mm (pri 90°) • Plošne vyfrézovaná základná doska z vysokokvalitného hliníkového tlakového odliatku • Presné výsledky rezania vďaka presnému dorazu obrobníky (posuvný stranovo vľavo) • Ideálna na montáž vďaka nízkej hmotnosti a kompaktnému rozmerom (Š × V × H: 450 × 470 × 600 mm)



Technické údaje:	DWS778
Príkon	1 850 W
Voľnobežné otáčky	4 900 min ⁻¹
Nastavenie pokosu	50° (vľavo a vpravo)
Nastavenie sklonu	48° (vľavo)
Rezný rozsah	
90°/90°	305 × 85 mm
90°/45°	305 × 58 mm
45°/90°	215 × 85 mm
45°/45°	215 × 58 mm
Pílvy list (DT4226)	250 × 30 mm, 42 zubov z tvrdokovu
Hmotnosť	17,2 kg
Odporúčaná predajná cena bez DPH	641,63 €
Odporúčaná predajná cena s DPH	769,95 €

Pokosová píla 305 mm

DWS780

- LED ukazovateľ čiar rezu XPS - milimetrová presnosť a neobmedzená viditeľnosť pracovnej plochy • Dvojitě zdvíhací mechanizmus chránený proti prachu umožňujúci opracovanie rozmernejších výrobkov • Vysokokvalitné uloženie vodičích kladiek na presné rezanie do dĺžky 345 mm • Elektronická regulácia otáčok umožňuje prispôbenie opracovávaného materiálu • Presné a rýchle nastavenie uhla pokosového rezu prostredníctvom pevných zarážok • Funkcia obmedzenia hĺbky rezu umožňujúca vytváranie čapov, zárezov a drážok • Zlepšené odsávanie prachu poskytuje neobmedzený výhľad na obrobníky • Vr. vaku na zachytávanie prachu, montážneho náradia



Technické údaje:	DWS780
Príkon	1 675 W
Otáčky naprázdno	1 900 - 3 800 min ⁻¹
Kapacita pokosových rezov	50° (vľavo), 60° (vpravo)
Kapacita šikmých rezov	49° (vľavo a vpravo)
Kapacita rezu pri nastavení	
90°/90°	303 × 110 mm
90°/45°	330 × 58 mm
45°/90°	211 × 112 mm
45°/45°	244 × 58 mm
Pílvy kotúč (DT4260)	305 × 30 mm, 60 zubov z tvrdokovu
Hmotnosť	24,8 kg
Odporúčaná predajná cena bez DPH	954,96 €
Odporúčaná predajná cena s DPH	1 145,95 €

Kombinované pily

Pokosová píla a stolová okrúžná píla 305 mm

D27111

- Praktická a výkonná kombinovaná píla
- S robustným, tichým a bezúdržbovým indukčným motorom
- Vysokokvalitná základňa z rovinné frézovaného hliníkového tlakového odliatku na presné kapovacie a pokosové rezanie
- Rýchle a presné nastavovanie všetkých uhlov šikmých a pokosových rezov vykonávané plynulým spôsobom a pri štandardných pokosových rezoch navyše i prostredníctvom pevných zarážok
- Presné a ľahké vedenie rezacieho agregátu prostredníctvom dvojitého zdvhiaciu mechanizmu chráneného proti prachu
- Prestavitelný doraz na opracovanie malých obrabkov
- Rovinne frézovaný a výškovo prestavitelný hliníkový stôl okružnej pily a presne zaistiteľný rovnobežný doraz
- Vďaka veľmi kompaktným rozmerom a malej hmotnosti ideálna na montážne práce



Technické údaje:	D27111
Príkon	1 500 W
Otáčky naprázdno	3 000 min ⁻¹
Kapacita pokosových rezov	60° (vpravo), 50° (vľavo)
Kapacita šikmých rezov	45° (vľavo)
Kapacita rezu pri nastavení	
90°/90°	220 × 90 mm
90°/45°	220 × 62 mm
45°/90°	155 × 90 mm
45°/45°	155 × 62 mm
Max. hĺbka rezu pri	
90° ako stolová píla	51 mm
Pilový kotúč (DT4210)	305 × 30 mm, 32 zubov z tvrdokovu
Hmotnosť	26,5 kg
Odporúčaná predajná cena bez DPH	858,29 €
Odporúčaná predajná cena s DPH	1 029,95 €

Pokosová píla a stolová okrúžná píla 305 mm

D27112

- Praktická a výkonná kombinovaná píla
- S výkonným univerzálnym motorom
- Vysokokvalitná základňa z rovinné frézovaného hliníkového tlakového odliatku na presné kapovacie a pokosové rezanie
- Rýchle a presné nastavovanie všetkých uhlov šikmých a pokosových rezov vykonávané plynulým spôsobom a pri štandardných pokosových rezoch navyše i prostredníctvom pevných zarážok
- Presné a ľahké vedenie rezacieho agregátu prostredníctvom dvojitého zdvhiaciu mechanizmu chráneného proti prachu
- Prestavitelný doraz na opracovanie malých obrabkov
- Rovinne frézovaný a výškovo prestavitelný hliníkový stôl okružnej pily a presne zaistiteľný rovnobežný doraz
- Vďaka veľmi kompaktným rozmerom a malej hmotnosti ideálna na montážne práce



Technické údaje:	D27112
Príkon	1 600 W
Otáčky naprázdno	3 300 min ⁻¹
Kapacita pokosových rezov	60° (vpravo), 50° (vľavo)
Kapacita šikmých rezov	45° (vľavo)
Kapacita rezu pri nastavení	
90°/90°	285 × 90 mm
90°/45°	285 × 62 mm
45°/90°	200 × 90 mm
45°/45°	200 × 62 mm
Max. hĺbka rezu pri	
90° ako stolová píla	51 mm
Pilový kotúč (DT4210)	305 × 30 mm, 32 zubov z tvrdokovu
Hmotnosť	23,0 kg
Odporúčaná predajná cena bez DPH	966,63 €
Odporúčaná predajná cena s DPH	1 159,95 €

Stolová, kapovacia a pokosová píla 305 mm

D27113

- Maximálna bezpečnosť a viditeľnosť čiar rezu dosiahnutá inovovanou konštrukciou ochranného krytu
- Ukazovateľ XPS zaisťuje vynikajúcu viditeľnosť čiar rezu
- Zarážky z ušľachtilej ocele, ktoré sú nastaviteľné v celom rozsahu, umožňujú presnú prácu
- Motor s výkonom 1 600 W umožňuje najrozmanitejšie použitie stroja
- Nízka hmotnosť a bezproblémová preprava
- Rovinne frézovaný pilový a otočný stôl zaručuje dosiahnutie dokonalých výsledkov rezania
- Mimoriadne vysoký, prestavitelný doraz pre obrabok umožňuje optimálne nastavenie polohy obrabku
- Unikátna konštrukcia zaisťuje vynikajúcu viditeľnosť oblasti rezania pri všetkých nastaveniach
- Vrátane rovnobežného dorazu a posuvnej opory, montážneho náradia



Technické údaje:	D27113
Príkon	1 600 W
Otáčky naprázdno	3 300 min ⁻¹
Kapacita pokosových rezov	50° (vľavo/vpravo)
Kapacita šikmých rezov	48° (vľavo)
Kapacita rezu pri nastavení	
90°/90°	160 × 85 mm
90°/45°	160 × 55 mm
45°/90°	110 × 85 mm
45°/45°	110 × 55 mm
Max. hĺbka rezu pri	
90° ako stolová píla	51 mm
Pilový kotúč	305 × 30 mm, 60 zubov z tvrdokovu
Hmotnosť	19,5 kg
Odporúčaná predajná cena bez DPH	763,29 €
Odporúčaná predajná cena s DPH	915,95 €

Stolová, kapovacia a pokosová píla 260 mm

DW711

- Výkonný indukčný motor chránený proti prachu zaručuje dlhodobé použitie bez potreby údržby
- Motorová brzda zaisťujúca ochranu používateľa, stroja i materiálu
- Rovinne frézovaná základná doska z hliníkového tlakového odliatku a presne opracovaný stôl okružnej pily
- Veľmi stabilný doraz zaisťujúci najvyššiu presnosť pri všetkých spôsoboch rezania
- Rýchle a presné pokosové rezy pomocou zarážok v štandardných uhlových polohách
- Veľké nastaviteľné, otvorené stupnice pre jednoduché a presné nastavovanie
- Dialkovo prestavitelný a obojstranne namontovateľný rovnobežný doraz
- Účinné trojpodrobové odsávanie triesok
- Vrátane rovnobežného dorazu a posuvnej opory



Technické údaje:	DW711
Príkon	1 300 W
Otáčky naprázdno	2 750 min ⁻¹
Kapacita pokosových rezov	50° (vľavo/vpravo)
Kapacita šikmých rezov	48° (vľavo)
Kapacita rezu pri nastavení	
90°/90°	140 × 40 mm
90°/45°	140 × 20 mm
45°/90°	100 × 40 mm
45°/45°	100 × 20 mm
Max. hĺbka rezu pri	
90° ako stolová píla	50 mm
Pilový kotúč (DT4214)	260 × 30 mm, 24 zubov z tvrdokovu
Hmotnosť	20,0 kg
Odporúčaná predajná cena bez DPH	733,29 €
Odporúčaná predajná cena s DPH	879,95 €

Príslušenstvo DWS773 / DWS774 / DWS777 / DWS771

• Vhodné taktie pre DW701 / DW707 / DW770 / DW771 / DW777 / DW771



Obj. č.	Súčasn.	Popis	OPC bez DPH	DPČ s DPH
DE3491	4	2 vodiace tyče s dĺžkou 500 mm	66,63 €	79,95 €
DE3494	7	2 vodiace tyče s dĺžkou 1 000 mm	63,29 €	75,95 €
DE3495	8	podložka obrabku s dorazom	74,96 €	89,95 €

Príslušenstvo DW712/DW713/DW716/DW717/DWS780

• Vhodné tiež pre DW718

Obj. č.	Súčasť	Popis	OPC bez DPH	DPC s DPH
DE7053	1	vak na zachytávanie prachu	8,29 €	9,95 €

Univerzálny podstavec

DE7035

• Pevná hliníková konštrukcia s vysokou tuhosťou v krute a mimoriadnou nosnosťou až 600 kg
 • Kompatibilná so všetkými píliami na panely i s kapováciami a pokosovými píliami DeWALT
 a v spojení s montážnou súpravou (nie je súčasťou dodávky) i so strojmi iných značiek • Vďaka jednoducho sklápacím stojanovým nohám, kompaktným prepravným rozmerom a veľmi nízkej hmotnosti 7,0 kg ideálna na použitie pri montážnych prácach • Výška pracovného stola 830 mm, dĺžka pracovného stola 1 020 mm

Obj. č.	Univerzálny podstavec	OPC bez DPH	DPC s DPH
DE7035	Univerzálny podstavec	113,29 €	135,95 €

Univerzálny podstavec

DE7023

• Vhodné pre všetky panelové, kapovacie a pokosové píly značky DeWALT i iných značiek
 • Zaťažiteľnosť do 225 kg • Vďaka pevnej hliníkovej konštrukcii s nízkou hmotnosťou 16 kg, kompaktným prepravným rozmerom iba 1 810 × 210 × 265 mm (D × Š × V) a praktickému sklápaciemu mechanizmu ideálne na použitie pri montážnych prácach • Podložka obrobku výšvná do dĺžky takmer 4 m • Vr. podložky obrobku a súpravy na montáž stroja

Obj. č.	Univerzálny podstavec	OPC bez DPH	DPC s DPH
DE7023	Univerzálny podstavec	189,95 €	158,29 €

Pojazdný stojan pre pokosové píly

DE7260

• Veľké kolieska môžu ľahko prechádzať cez schody, obrubníky a neporiadok na stavenisku
 • Pneumatická vzpera pomáha pri nastavení stojana • Dve výškové nastavenia pre rôzne aplikácie
 • Nosnosť stojana 135 kg • Rozťažné podpery materiálu až do vzdialenosti 2,4 m • Po zložení umožňujú vertikálne uskladnenie • Celková hmotnosť stojana 28 kg

Obj. č.	Podstavec, pojazdný	OPC bez DPH	DPC s DPH
DE7260	Podstavec, pojazdný	219,95 €	183,29 €

Pojazdný stojan pre pokosové píly

DE7400

• Veľké kolieska môžu ľahko prechádzať cez schody, obrubníky a neporiadok na stavenisku
 • Sklápacie nohy s uvoľňovacími pákami, ktoré sa za niekoľko sekúnd zasúvajú pod stojan, umožňujú jednoduchú a rýchlu prepravu • Ľahká hliníková konštrukcia, ktorá zlepšuje prenosnosť
 • Súčasťou balenia: Univerzálne konzoly na pripavenie k veľkej väčšine stolových pil

Obj. č.	Pojazdný stojan	OPC bez DPH	DPC s DPH
DE7400	Pojazdný stojan	179,96 €	215,95 €

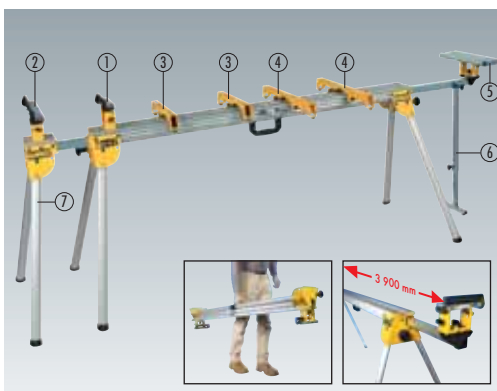

Stojany na pokosové píly

Univerzálny podstavec

DE1000

• Vhodný pre všetky píly na panely, kapovacie píly a pokosové píly DeWALT vrátane stolových pil i pre konštrukčne vhodné stroje iných výrobcov • Ľahký, skladací a teda ideálny na montážne práce
 • Bezpečné použitie zaistené upevnením stroja na vymeniteľnom drevenom povrchu
 • Rozmery: 640 × 450 × 700 mm (D × Š × V)

Obj. č.	Súčasť	Popis	OPC bez DPH	DPC s DPH
DE1000	4	univerzálny podstavec	96,63 €	115,95 €

Univerzálny podstavec

DE7033

• Pevná hliníková konštrukcia s vysokou tuhosťou v krute a mimoriadnou nosnosťou až 210 kg
 • Kompatibilná so všetkými píliami na panely i s kapováciami a pokosovými píliami DeWALT a i so strojmi iných značiek • Vďaka jednoducho sklápacím stojanovým nohám, kompaktným prepravným rozmerom a veľmi nízkej hmotnosti 14,0 kg ideálna na použitie pri montážnych prácach • Výška pracovného stola 820 mm, dĺžka pracovného stola 1 120 mm (s podložkou obrobku 2 630 mm)
 • Vratane podložky obrobku a súpravy na montáž stroja

Obj. č.	Univerzálny podstavec	OPC bez DPH	DPC s DPH
DE7033	Univerzálny podstavec	138,29 €	165,95 €

Príslušenstvo k univerzálnemu podstavcu DE7023 / DE7033 / DE7035

Obj. č.	Súčasť	Popis	OPC bez DPH	DPC s DPH
DE7024	1	podložka obrobku (1 ks)	49,95 €	41,63 €
DE7029	2	podložka obrobku (1 ks, veľká)	55,95 €	46,63 €
DE7025	3	súprava na montáž stroja	69,95 €	58,29 €
DE7030	4	súprava na montáž stroja (veľká)	75,95 €	63,29 €
DE7027	5	válečková oporná plocha*	75,95 €	63,29 €
DE7028	6	stojan*	75,95 €	63,29 €
DE7031	7	prídavné nohy podstavca*	115,95 €	96,63 €

* Nie je možné kombinovať s DE7035



Preklápacie píly

Stolová, kapovacia a pokosová píla 250 mm

DW743N

- Možnosť prestavby zo stolovej na kapovaciu pílu bez použitia náradia zaručuje flexibilitu pri najrôznejších spôsoboch použitia
- Bezpečná a jednoduchá obsluha pri všetkých spôsoboch použitia a nastavených uhlových polohách
- Vysokokvalitný indukčný motor s veľmi dobrým krútiacim momentom umožňuje bezdrôžkové použitie
- Trojité odsávacie pripojka na účinné odsávanie prachu a mnohostranná použiteľnosť vďaka širokému programu príslušenstva
- Lahká a bezpečné vykonávanie pokosových rezov
- Jednoduchá preprava vďaka veľmi nízkej hmotnosti, kompaktným rozmerom, integrovaným úchopom a odnímateľným stojanovým nohám
- Vr. rovnobežného dorazu, štyroch odnímateľných nôh a posuvnej opory



Technické údaje:	DW743N
Príkon	2 000 W
Otáčky naprázdno	2 850 min ⁻¹
Kapacita pokosových rezov	45° (vľavo/vpravo)
Kapacita šikmých rezov	45° (vľavo)
Kapacita rezu pri nastavení	
90°/90°	140 × 68 mm
90°/45°	70 × 95 mm
45°/90°	95 × 70 mm
45°/45°	50 × 95 mm
Max. hĺbka rezu pri	
90° ako stolová píla	70 mm
45° ako stolová píla	32 mm
Pílový kotúč (DT4321)	250 × 30 mm, 30 zubov z tvrdokovu
Hmotnosť	37,0 kg
Odporúčaná predajná cena bez DPH	858,29 €
Odporúčaná predajná cena s DPH	1 029,95 €

Príslušenstvo DW743N

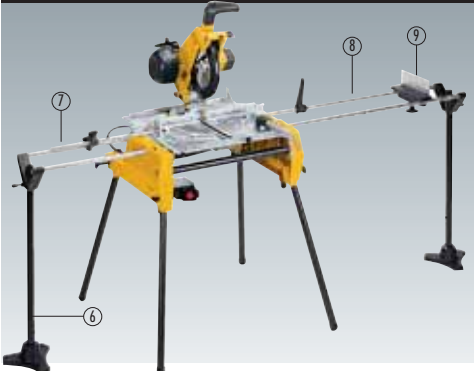

Obj. č.	Súčasť	Popis	OPC bez DPH	DPČ s DPH
DE3473	-	dĺžkový doraz	91,63 €	109,95 €
DE3474	6	výškovno prestaviteľný stojan	91,63 €	109,95 €
DE3491	7	2 vodiace tyče s dĺžkou 500 mm	66,63 €	79,95 €
DE3494	8	2 vodiace tyče s dĺžkou 1 000 mm	63,29 €	75,95 €
DE3495	9	podložka obrábku s dorazom	74,96 €	89,95 €
DE3500	-	odsávacía súprava pre Ø 35 mm	83,29 €	99,95 €



Stolová, kapovacia a pokosová píla 305 mm

D27107/D27107XPS

- Možnosť prestavby zo stolovej na kapovaciu pílu bez použitia náradia zaručuje flexibilitu pri najrôznejších spôsoboch použitia
- Bezpečná a jednoduchá obsluha pri všetkých spôsoboch použitia a nastavených uhlových polohách
- Novo vyvinutý, pevný univerzálny motor s tepelnou ochrannou proti preťaženiu
- Presný a ľahko ovládateľný nastavovací mechanizmus pre všetky uhly pokosových a šikmých rezov
- Možnosť jednoduchého a bezpečného rezania dvojitých pokosových rezov
- Bezproblémové opracovanie dreva s hranami do rozmeru 10 × 10
- S druhým pracovným vypínačom v kapovacej polohe
- Pevná rámová konštrukcia umožňuje rýchle a presné pripievovanie rôznych súčastí príslušenstva
- Vďaka integrovaným prepravným kolieskam a sklápľavým stojanovým nohám ideálna na montážne práce
- Vr. rovnobežného dorazu, posuvnej opory, štyroch sklápľavých stojanových nôh a prepravných koliesok
- D27107XPS: navyše s LED ukazovateľom čiar rezu



Technické údaje:	D27107	D27107XPS
Príkon	2 000 W	
Otáčky naprázdno	4 000 min ⁻¹	
Kapacita pokosových rezov	48° (vľavo/vpravo)	
Kapacita šikmých rezov	48° (vľavo)	
Kapacita rezu pri nastavení		
90°/90°	205 × 63 mm	
90°/45°	160 × 63 mm	
45°/90°	205 × 50 mm	
45°/45°	160 × 50 mm	
Max. hĺbka rezu pri		
90° ako stolová píla	81 mm	
45° ako stolová píla	56 mm	
Pílový kotúč (DT4340)	305 × 30 mm, 48 zubov z tvrdokovu	
Hmotnosť	40,0 kg	
Odporúčaná predajná cena bez DPH	1 371,63 €	1 474,96 €
Odporúčaná predajná cena s DPH	1 645,95 €	1 769,95 €

Príslušenstvo D27107 / D27107XPS



Obj. č.	Súčasť	Popis	Odporúčaná predajná cena bez DPH	Odporúčaná predajná cena s DPH
DE3473	-	dĺžkový doraz	91,63 €	109,95 €
DE3474	3	výškovno prestaviteľný stojan	91,63 €	109,95 €
DE3491	4	2 vodiace tyče s dĺžkou 500 mm	66,63 €	79,95 €
DE3494	5	2 vodiace tyče s dĺžkou 1 000 mm	63,29 €	75,95 €
DE3495	6	podložka obrábku s dorazom	74,96 €	89,95 €
D271054	-	odsávacía súprava	58,29 €	69,95 €

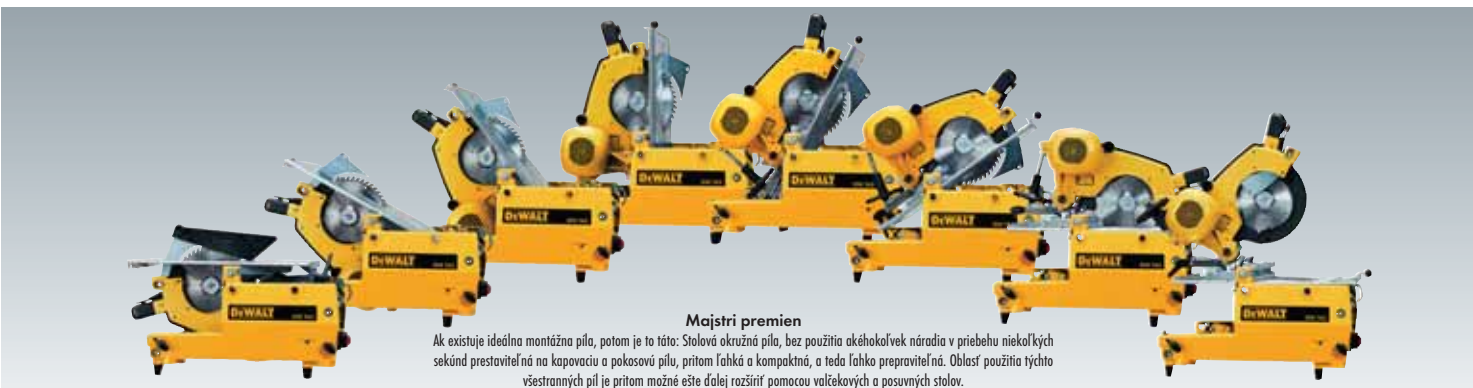

Majstri premiev

Ak existuje ideálna montážna píla, potom je to táto: Stolová okružná píla, bez použitia akéhokoľvek náradia v priebehu niekoľkých sekúnd prestaviteľná na kapovaciu a pokosovú pílu, pritom ľahká a kompaktná, a teda ľahko prepraviteľná. Oblasť použitia týchto všestranných píľ je pritom možné ešte ďalej rozšíriť pomocou valčekových a posuvných stolov.

Stolové okružné píly

Stolová okružná píla 210 mm

DWE7485

- Ochranná kliečka chráni pílu pred poškodením na stavenisku
- Obojstranný paralelný doraz vedený po ozubenom hrebeni
- Integrované držiadla na jednoduché prenášanie
- Dvojité ochranné kryt kotúča
- Jednoduché nastavenie sklonu kotúča jednou rukou
- Kompatibilná s odsávacím systémom Airlock



Technické údaje:	DWE7485
Výkon	1 850 W
Otáčky naprázdno	5 800 ot/min
Pilový kotúč	210 × 30 mm
Max. hĺbka rezu pri 90°	65 mm
Max. hĺbka rezu pri 45°	45 mm
Kapacita šikmých rezov	0 - 45°
Hmotnosť (vrátane akumulátora)	22 kg
Odporúčaná predajná cena bez DPH	574,96 €
Odporúčaná predajná cena s DPH	689,95 €

Príslušenstvo pre DWE7485		OPC bez DPH	DPC s DPH
DE7450	Podstavec pre pílu DWE7492	58,29 €	69,95 €

Stolová okružná píla 250 mm

DWE7492

- Hmotnosť píly 26,6 kg a optimalizované opory vytvárajú z tohto náradia najlepšie prenosnú pílu v tejto triede
- Očelová ochranná kliečka chráni pílu pred poškodením na stavenisku
- Vodiaci systém ozubnice s pastorkom, predné a zadné zariadenie vodidla a veľké a jasne čitateľné meradlá zaručujú tejto píle vynikajúcu presnosť a jednoduché použitie
- Motor s výkonom 2 000 W zaručuje vysoký výkon pri všetkých aplikáciách
- Vodiaci systém zaručuje na prenosnej píle kapacitu pozdĺžneho rezu 410 mm, čo umožňuje presné rezanie veľkých plochých materiálov
- Konštrukcia horného stola z hliníkovej zliatiny zaručuje presnosť a precíznosť
- Systém ochrany proti preťaženiu zaisťuje kvalitný výkon pri rezaní tvrdého, mokrého alebo zmrazeného dreva
- Rýchlopripnutie pre šikmé rezy s veľkým meradlom umožňuje jednoduché a presné nastavenie
- Dodávané bez podstavca DWE74911



Technické údaje:	DWE7492
Prikon	2 000 W
Otáčky naprázdno	3 800 min ⁻¹
Kapacita šikmých rezov	-3° - 48°
Max. kapacita rezu	625/342 mm (vpravo / vľavo)
Max. hĺbka rezu pri 90°/45°	825/558 mm
Rozmery stola	670 × 630 mm
Pilový kotúč (DT4213)	250 × 30 mm, 24 zubov z tvrdokovu
Hmotnosť	24,9 kg
Odporúčaná predajná cena bez DPH	741,63 €
Odporúčaná predajná cena s DPH	889,95 €

Príslušenstvo pre DWE7491 a DWE7492		OPC bez DPH	DPC s DPH
DWE74912	Podstavec, výškovo nastaviteľný	74,96 €	89,95 €

Stojany pre stolové píly

Pojazdný stojan pre píly DWE7492 a DW745

DWE74911

- Veľké kolieska môžu ľahko prechádzať cez schody, obrubníky a neporiadok na stavenisku
- Sklápacie nohy s uvoľňovacími pákami, ktoré sa za niekoľko sekúnd zasunú pod stojan, umožňujú jednoduchú a rýchlu prepravu
- Ľahká konštrukcia, ktorá uľahčuje prenášanie
- Odolná a jednoduchá konštrukcia umožňuje vzhýčenie stojana, čo uľahčuje prepravu a uloženie
- Konštrukcia umožňuje používateľovi pohodlne fahať pílu za sebou
- Stojanová konštrukcia umožňuje prenášanie, ak je k stojanu pripojená stolová píla, čo zvyšuje produktivitu práce
- Na použitie so stolovými píly DWE7492 a DW745
- NIE JE MOŽNÉ použiť s DWE7491



	OPC bez DPH	DPC s DPH
DWE74911	Podstavec, pojazdný	229,96 €
		275,95 €

		DWE7485	DCS7485	DW745	DWE7491	DWE7492
DE7450		Len typ píly 2 a typ stojana 21	Len typ píly 2 a typ stojana 21	Len typ 1 a 2	NIE	NIE
DWE74912		NIE	NIE	NIE	ÁNO	Len typ stojana 2 Nie je možné použiť s typom stojana 1
DWE74911		ÁNO	ÁNO	ÁNO	ÁNO	Len typ stojana 2 Nie je možné použiť s typom stojana 1
DE7400		ÁNO	NIE	NIE	NIE	NIE

Píly s radiálnym ramenom

Píla s radiálnym ramenom 300 mm

DW721KN

- Tichý, bezúdržbový a výkonný indukčný motor
- Pevné liatinové výložníkové radiálne rameno zaisťujúce maximálnu presnosť aj živatosť
- Zaisťiteľný vysoký doraz pre obrabok (60 mm) umožňujúci optimálne vedenie obrabku a dosiahnutie dokonalých výsledkov rezania
- Jednoduchá výmena pilového kotúča pomocou upínacej matice v stole píly a funkcia aretácie vretena
- Robustný odsávací lievik s prípojkou s priemerom 100 mm
- Bezpečné použitie vďaka automatickému návratu rezacej hlavy do východiskovej polohy
- Vopred zmontovaná v drevenej prepravnej debni, nastavená a pripravená na okamžité použitie
- Splňa požiadavky najnovších bezpečnostných smerníc EÚ (EN1870-17)
- Vr. podstavca



Technické údaje:	DW721KN
Napätie	230 V
Príkon	2 000 W
Otáčky naprázdno	3 000 min ⁻¹
Kapacita pokosových rezov	48° (vpravo / vľavo)
Kapacita šikmých rezov	60° (vpravo)
Max. kapacita rezu pri nastavení	
90°	507 mm
90°/45°	342/172 mm (vpravo / vľavo)
45°/45°	247/272 mm (vpravo / vľavo)
Max. hĺbka rezu pri	
90°/45°	90/60 mm
Pilový kotúč (DT4203)	300 × 30 mm, 32 zubov z trvdokovu
Rozmery stola	176 × 122 × 77 mm
Hmotnosť	115,0 kg
Odporúčaná predajná cena bez DPH	2 691,63 €
Odporúčaná predajná cena s DPH	3 229,95 €

Píla s radiálnym ramenom 350 mm

DW729KN

- Tichý, bezúdržbový a výkonný indukčný motor
- Pevné liatinové výložníkové radiálne rameno zaisťujúce maximálnu presnosť a živatosť
- Zaisťiteľný vysoký doraz pre obrabok (60 mm) umožňujúci optimálne vedenie obrabku a dosiahnutie dokonalých výsledkov rezania
- Pevný odsávací lievik s prípojkou s priemerom 100 mm
- Bezpečné použitie vďaka automatickému návratu rezacej hlavy do východiskovej polohy
- Vopred zmontovaná v drevenej prepravnej debni, nastavená a pripravená na okamžité použitie
- Splňa požiadavky najnovších bezpečnostných smerníc EÚ (EN1870-17)
- Vr. podstavca



Technické údaje:	DW729KN
Napätie	400 V
Príkon	4 000 W
Otáčky naprázdno	3 000 min ⁻¹
Kapacita pokosových rezov	48° (vpravo / vľavo)
Kapacita šikmých rezov	60° (vpravo)
Max. kapacita rezu pri nastavení	
90°	525 mm
90°/45°	365/150 mm (vpravo / vľavo)
45°/45°	250/270 mm (vpravo / vľavo)
Max. hĺbka rezu pri	
90°/45°	110/75 mm
Pilový kotúč (DT4203)	350 × 30 mm, 36 zubov z trvdokovu
Rozmery stola	181 × 134 × 152 mm
Hmotnosť	149,0 kg
Odporúčaná predajná cena bez DPH	4 583,29 €
Odporúčaná predajná cena s DPH	5 499,95 €

Pásová píly

Pásová píla 155 mm

DW739

- Pásová píly s vysokokvalitným, tuhým rámom z hliníkového tlakového odliatku, vhodné na rezanie dreva, neželezných kovov, ľahkých hmôt, kompozitných materiálov, plastov a ďalších materiálov
- Uzatváratelný bezpečnostný vypínač a podpäťový vypínač
- Rozmerné, vyvážené pásové kolesá z hliníkových tlakových odliatkov, s gumovými bandážami zaisťujúcimi pokojnú, tichú prácu
- Veľký hliníkový stôl píly s vysokokvalitnou povrchovou úpravou a výmennými vložkami
- Uholové nastavenie v rozsahu od 0° do 45°
- Presný, obojstranne vedený rovnobežný doraz
- Prípojka na odsávanie prachu
- S plynnou nastavitelnou rýchlou pásu
- Vratane pilového pásu a rovnobežného dorazu



Technické údaje:	DW739
Napätie	230 V
Príkon	749 W
Rýchlosť rezania	330 - 800 m/min.
Maximálna výška rezu	155 mm
Maximálna šírka rezu	310 mm
Rozmery stola	380 × 380 mm
Hmotnosť	23,0 kg
Odporúčaná predajná cena bez DPH	974,96 €
Odporúčaná predajná cena s DPH	1 169,95 €

Pásová píla 200 mm

DW876

- Robustný a tuhý rám z oceľových rúrok zaručuje najvyššiu presnosť aj pri maximálnej hĺbke rezu
- Vysokokvalitný pilový pás s dlhou živatosťou
- Veľký hliníkový stôl zaručuje bezpečné podoprenie obrabku
- Naplnenie pilového pásu pomocou presnej nastavovacej stupnice prispôbenej pre rôzne druhy pásov a spôsoby použitia
- Veľmi veľká priechodná šírka aj výška umožňujúce opracovanie aj rozmernejších obrabkov
- Bezpečnostný spínač zabráni zapnutiu píly pri otvorenom kryte stroja
- Prípojka s priemerom 100 mm na pripojenie účinného odsávania prachu
- Dve nastavitelné rýchlosti pásu umožňujúce prispôbenie opracovávanému materiálu
- Trvale zaťažiteľný a bezúdržbový indukčný motor
- Vratane pilového pásu, podstavca, rovnobežného dorazu a úkosového dorazu



Technické údaje:	DW876
Napätie	230 V
Príkon	1 000 W
Rýchlosť rezania	380 / 880 m/min.
Maximálna výška rezu	200 mm
Maximálna šírka rezu	310 mm
Rozmery stola	500 × 500 mm
Hmotnosť	54,0 kg
Odporúčaná predajná cena bez DPH	1 166,63 €
Odporúčaná predajná cena s DPH	1 399,95 €

Zarovnávacie a hrúbkovacie stroje

Hrúbkovačka

DW733

- Veľké podávacie a odoberacie stoly sú vhodné najmä pri opracovaní veľkých kusov materiálu
- Stabilná a robustná konštrukcia
- Určené na ľahké prenášanie na pracovisku alebo pre malé dielne
- Vhodné aj na hobľovanie veľkých plôch
- Otvory v základni sa používajú na montáž stroja na pracovný stôl
- Meradlo hrúbky, meradlo odberu materiálu a kľuka hĺbkomera uľahčujú a urýchľujú presné zarovnávanie



Technické údaje:	DW733
Príkon	1 800 W
Otáčky naprázdno	1 000 ot./min.
Max. kapacita	317 mm
Max. hĺbka hobľovania	2 mm
Max. kapacita zarovnávacjej frézy	152 mm
Rýchlosť posuvu	8 m/min.
Hmotnosť	33,6 kg
Odporúčaná predajná cena bez DPH	749,96 €
Odporúčaná predajná cena s DPH	899,95 €

Hobľovačka 260 mm

D27300

- Veľký hliníkový stôl
- Presné nastavenie množstva uberaného materiálu
- 100 mm prípojka na odsávanie
- Vratane nožov, mierky, posuvnej podpery a 4 podperných nôh

Technické údaje:	D27300
Napätie	230 V
Príkon	2 100 W
Otáčky naprázdno	6 200 min ⁻¹
Max. šírka hobľovania	260 mm
Max. odber triesky	4 mm
Rozmery zarovnávacieho stola	1 000 × 260 mm
Rozmery hrúbkovacieho stola	500 × 250 mm
Max. rozmer pracovného nástroja	160 mm
Rýchlosť posuvu	5 m/min.
Hmotnosť	53,0 kg
Odporúčaná predajná cena bez DPH	1 721,63 €
Odporúčaná predajná cena s DPH	2 065,95 €

JEDEN SYSTÉM S MIESTOM NA VŠETKO

TSTAK™



• MALÉ ÚLOŽNÉ PUZDRO – SMALL BULK STORAGE

Úplne kompatibilné s malými, strednými a veľkými súpravami radu ToughCase™.

• MALÁ SÚPRAVA TOUGHCASE™ – SMALL TOUGHCASE™

Obsahuje držiaky skrutkovacích bitov zaručujúce ich ľahké vyberanie a výmenu – zaistenie bitov na určenom mieste. Používa zaisťovací systém na spojenie malých súprav ToughCase™ dohromady a na bezpečné stohovanie na horné veko strednej súpravy radu ToughCase™.

• STREDNÁ SÚPRAVA TOUGHCASE™ – MEDIUM TOUGHCASE™

Ukladá malé úložné puzdrá spoločne so skrutkovacími bitmi aj príslušenstvom a uloží všetko, čo potrebujete mať v bezpečí a na jednom mieste. Je možné stohovať dohromady alebo na hornom veku veľkej súpravy ToughCase™, čo zaručuje skladovanie a možnosť prenášania.

• VEĽKÁ SÚPRAVA TOUGHCASE™ – LARGE TOUGHCASE™*

Obsahuje držiaky skrutkovacích bitov, malé úložné puzdrá a nastaviteľné deliace priečky, ktoré vám umožňujú uložiť vrtáky, ľahšie príslušenstvo, ako sú montážne prvky, upevňovacie prvky atď. Je možné stohovať s ďalšími jednotkami úložného systému TSTAK™.

• DRŽIAK TSTAK™

Tento držiak na súpravy TOUGHCASE™, ktorý je plne kompatibilný so systémom TSTAK™, má zabudovanú rukoväť na prenášanie a ukladacie sloty, ktoré umožňujú uloženie až 4 malých úložných puzdiel a 5 malých súprav radu ToughCase™.

• ÚLOŽNÝ SYSTÉM TSTAK™

Systém TSTAK™ zahŕňa širokú škálu riešení na uloženie vrátane kufrov, tašiek, prepraviek a zásuviek, ktoré zaručujú bezpečné uloženie náradia a príslušenstva, ktoré je vždy poruke.

*Jednotky TSTAK™ sa nemôžu pripojiť k hornej časti veľkých súprav radu ToughCase™.

TSTAK™ Box I

DWST83344-1
Box na náradie s kovovou rukoväťou a penovou vložkou, objem 11 litrov, nosnosť 30 kg.
Rozmery: (Š × H × V) 440 × 332 × 184 mm



Nahrádza DWST1-70704

DWST83344-1	
OPC bez DPH	OPC s DPH
52,46 €	62,95 €

TSTAK™ Box VII

DWST83343-1
Veľký box na náradie s kovovou rukoväťou s vnútornou vyberateľnou priehradkou a organizérom objem 22 litrov, nosnosť 30 kg.
Rozmery: (Š × H × V) 338 × 323 × 442 mm



Nahrádza DWST1-75774

DWST83343-1	
OPC bez DPH	OPC s DPH
49,96 €	59,95 €

TSTAK™ Box II

DWST83345-1
Box na náradie s 2 rukoväťami a penovou vložkou, objem 11 litrov, nosnosť 30 kg.
Rozmery: (Š × H × V) 440 × 332 × 163 mm



Nahrádza DWST1-70703

DWST83345-1	
OPC bez DPH	OPC s DPH
41,63 €	49,95 €

TSTAK™ Box VIII

DWST83347-1
Veľký box na náradie so 7" kolieskami a výsuvnou kovovou rukoväťou, objem 36 litrov, nosnosť 50 kg.
Rozmery: (Š × H × V) 512 × 435 × 435 mm



Nahrádza DWST1-75799

DWST83347-1	
OPC bez DPH	OPC s DPH
66,63 €	79,95 €

TSTAK™ Box III

DWST1-70705
Box na náradie so zásuvkou, objem 9 litrov, nosnosť 7,5 kg.
Rozmery: (Š × H × V) 440 × 314 × 176 mm

DWST1-70705	
OPC bez DPH	OPC s DPH
47,46 €	56,95 €

TSTAK™ Box IX

DWST1-71228
Praktická otvorená prepravka objem 27 litrov, nosnosť 50 kg.
Rozmery: (Š × H × V) 431 × 330 × 184 mm

DWST1-71228	
OPC bez DPH	OPC s DPH
33,29 €	39,95 €

TSTAK™ PREPRAVKA

DWST82990-1
Otvorená prepravka na náradie s nosnosťou 30 kg. Prepojitelná so všetkými jednotkami Tstak, plastové, vode odolné dno. Tkanina z materiálu so silou 1 200 Den, kapsy na zips, popruh na rameno.
Rozmery: (Š × H × V) 450 × 250 × 350 mm

DWST82990-1	
OPC bez DPH	OPC s DPH
63,29 €	75,95 €

TSTAK™ TAŠKA

DWST82991-1
Taška na náradie s nosnosťou 30 kg. Prepojitelná so všetkými jednotkami Tstak, plastové, vode odolné dno. Tkanina z materiálu so silou 1 200 Den, kapsy na zips.
Rozmery: (Š × H × V) 450 × 250 × 300 mm

DWST82991-1	
OPC bez DPH	OPC s DPH
58,29 €	69,95 €

TSTAK™ BOX COOLER

DWST83281-1
Chladiaci box s teleskopickou rukoväťou s objemom 28,4 l a nosnosťou 30 kg. Zaručuje uchovanie ľadu počas troch dní, dva integrované držiaky fliaš a otvárač, trieda ochrany IP54, 170 mm veľké kolieska.
Rozmery: (Š × H × V) 516,4 × 432,4 × 632,7 mm



DWST83281-1	
OPC bez DPH	OPC s DPH
129,96 €	155,95 €

TSTAK™ Box IV

DWST1-70706
Box na náradie s 2 zásuvkami, objem 8 litrov, nosnosť 7,5 kg.
Rozmery: (Š × H × V) 440 × 314 × 176 mm

DWST1-70706	
OPC bez DPH	OPC s DPH
49,96 €	59,95 €





TSTAK™ CART

DWST1-71229
Podvozok s kolieskami s otáčaním v rozsahu 360°. Nosnosť 100 kg.
Rozmery: (Š × H × V) 440 × 436 × 181 mm

OPC bez DPH	OPC s DPH
58,29 €	69,95 €

TSTAK™ TROLLEY

DWST1-71196
Skladací teleskopický hliníkový vozík umožňuje jednoduché uloženie. Nosnosť 100 kg.

OPC bez DPH	OPC s DPH
138,29 €	165,95 €

TSTAK™ CLIPBOARD

DWST82732-1
TSTAK pracovné dosky. Kompatibilné so všetkými kuframi Tstak, osvetlenie písacej plochy, vnútorné a vonkajšie uchytenie papierov, vnútorné vrecko.

OPC bez DPH	OPC s DPH
24,96 €	29,95 €

TSTAK™ VLOŽKA

DWST1-72364
TSTAK penová vložka
Penová vložka do všetkých kufrů Tstak, ktorá sa dá veľmi ľahko tvarovať podľa typu uloženého náradia.

OPC bez DPH	OPC s DPH
14,96 €	17,95 €

TSTAK™ CADDY

DT70716
Úložný priestor pre nové súpravy príslušenstva DeWALT.
Je možné uložiť 4 malé súpravy a 5 veľkých kompatibilných so všetkými kuframi TSTAK.

OPC bez DPH	OPC s DPH
19,13 €	22,95 €

TSTAK™ ORGANIZÉR

DWST82968-1
Organizér s priehľadným vekom s objemom 7,8 litra. Nosnosť 20 kg.
Rozmery: (Š × H × V) 440 × 337 × 119 mm



Nahradzuje DWST1-71194

OPC bez DPH	OPC s DPH
41,63 €	49,95 €

TSTAK™ Box VI

DWST83346-1
Box na náradie s objemom 23 litrov, nosnosť 30 kg.
S vyberateľnou priehradkou na drobné náradie a príslušenstvo.
Rozmery: (Š × H × V) 440 × 332 × 301,5 mm



Nahradzuje DWST1-71195

OPC bez DPH	OPC s DPH
44,96 €	53,95 €

TSTAK™ BUNDLE

DWST83411-1
Seri kufrů Tstak.
Kombinácia boxov I a II a VII.
Nosnosť 50 kg



OPC bez DPH	OPC s DPH
158,29 €	189,95 €

TSTAK™ BOX COMBO

DWST83395-1
Kombinácia boxov II a IV, nosnosť 30 kg.
Rozmery: (Š × H × V) 440 × 332 × 327 mm

Nahradzuje DWST1-70702

OPC bez DPH	OPC s DPH
85,79 €	102,95 €

TSTAK™ RÁDIO

DWST1-81078
Audiosystém s nabíjačkou.
Prehráva FM/DAB+.
Kompatibilný so všetkými kuframi TSTAK.
Viac informácií na str. 19

OPC bez DPH	OPC s DPH
329,95 €	329,95 €



Kufre TSTAK – rýchly prehľad

	Typ kufrá	Penová vložka	Trieda ochrany	Nosnosť	Objem
DWST83344-1	BOX I	ÁNO	IP54	30 kg	11 l
DWST83345-1	BOX II	ÁNO	IP54	30 kg	11 l
DWST1-70705	BOX III	NIE	-	7,5 kg	9 l
DWST1-70706	BOX IV	NIE	-	7,5 kg	8 l
DWST1-70702	BOX COMBO	ÁNO LEN DWST83345-1	IP54 LEN DWST83345-1	30 kg	11 l + 7,5 l
DWST83395-1	ORGANIZÉR	NIE	IP54	20 kg	7,8 l
DWST1-71195	BOX VI	NIE	-	30 kg	23 l
DWST1-71229	CART	NIE	-	100 kg	-
DWST1-71196	TROLLEY	NIE	-	100 kg	-
DWST1-71228	BOX IX	NIE	-	50 kg	27 l
DWST83343-1	BOX VII	ÁNO	IP54	30 kg	22 l
DWST83347-1	BOX VIII	NIE	IP54	50 kg	36 l
DWST82990-1	PREPRAVKA	NIE	IP54	30 kg	17,5 l
DWST82991-1	TAŠKA	NIE	-	30 kg	28 l
DWST83281-1	BOX COOLER	NIE	IP54	30 kg	28,4 l

Bluetooth



DWST1-75659

DSRADIO

DWST1-75659

Rádio kompatibilné so systémom TOUGHSYSTEM™, 6 reproduktorov, technológia Bluetooth®.

OPC bez DPH	OPC s DPH
274,96 €	329,95 €

DS100

DWST1-75522

Organizér objem 9 litrov, nosnosť 20 kg

OPC bez DPH	OPC s DPH
49,96 €	59,95 €



DWST1-75522



DWST83407

DSTRAYS

DWST83407-1/DWST83408-1

DWST83407-1 vnútorná stohovateľná plastová vložka nízka 5 × H × V 470 × 310 × 70 mm.

DWST83408-1 vnútorná stohovateľná plastová vložka vysoká, 5 × H × V 470 × 310 × 120 mm.

DWST83407-1	
OPC bez DPH	OPC s DPH
8,29 €	9,95 €
DWST83408-1	
OPC bez DPH	OPC s DPH
12,46 €	14,95 €

DSORGANIZER

DWST83392-1

1/2 organizér a drobné príslušenstvo na uchytenie na horné veko kufrov Tough System 2.0, nosnosť 20 kg.

Dodávané v promo balení po troch kusoch.

OPC bez DPH	OPC s DPH
24,96 €	29,95 €



DS166

DWST83293-1

Box na náradie s vnútorným organizérom na drobné diely, objem 19,3 litra, nosnosť 50 kg.

Trieda ochrany IP65, nové automatické stohovanie boxov pomocou nových automatických bočných spojovacích prack.

Pripravený priestor na umiestnenie čipu Tool Connect.

Nové, väčšie a odolnejšie držadlá a pracky.

5 × H × V: 550 × 336 × 165 mm

OPC bez DPH	OPC s DPH
58,29 €	69,95 €

DS200

DWST1-75654

Prepravka na náradie, objem 29,5 litrov, nosnosť 20 kg.

5 × H × V: 550 × 336 × 275 mm

OPC bez DPH	OPC s DPH
46,63 €	55,95 €



DWST83293-1



DWST83294-1



DWST83295-1



DWST83401-1

DS300

DWST83294-1

Veľký box na náradie na všeobecné použitie, objem 39 litrov, nosnosť 50 kg.

Trieda ochrany IP65, nové automatické stohovanie boxov pomocou nových automatických bočných spojovacích prack.

Pripravený priestor na umiestnenie čipu Tool Connect.

Nové, väčšie a odolnejšie držadlá a pracky.

5 × H × V: 550 × 336 × 308 mm

OPC bez DPH	OPC s DPH
63,29 €	75,95 €

DS400

DWST83342-1

Priestranný a hlboký box na veľké elektrické náradie, objem 55 litrov, nosnosť 50 kg.

Trieda ochrany IP65, nové automatické stohovanie boxov pomocou nových automatických bočných spojovacích prack.

Pripravený priestor na umiestnenie čipu Tool Connect.

Nové, väčšie a odolnejšie držadlá a pracky.

5 × H × V: 550 × 366 × 408 mm

OPC bez DPH	OPC s DPH
83,29 €	99,95 €



DWST83342-1

DS450

DWST83295-1

Veľký a hlboký box na náradie s 8" kolieskami a kovovým výsuvným držadlom, objem 60 litrov, nosnosť 70 kg.

Trieda ochrany IP65, nové automatické stohovanie boxov pomocou nových automatických bočných spojovacích prack.

Pripravený priestor na umiestnenie čipu Tool Connect.

Nové, väčšie a odolnejšie držadlá a pracky.

5 × H × V: 650 × 329 × 1806 mm

OPC bez DPH	OPC s DPH
129,96 €	155,95 €

DS404

DWST1-81333

Chladiaci box s objemom 25,5 l, zaručuje zachovanie ľadu počas 5 dní. Je vybavený integrovanými držiakmi nápojov a otváračom.

Nosnosť 40 kg.

5 × V × H: 550 × 366 × 404 mm

OPC bez DPH	OPC s DPH
146,63 €	175,95 €



DSTROLLEY

DWST83401-1

K dispozícii ako kompletná súprava zložená z:

DWST83293-1	DEWALT TOUGHSYSTEM 2.0 DS166
DWST83294-1	DEWALT TOUGHSYSTEM 2.0 DS300
DWST83342-1	DEWALT TOUGHSYSTEM 2.0 DS400
1-70-324	DEWALT TOUGHSYSTEM VOZÍK

Nosnosť 120 kg.

OPC bez DPH	OPC s DPH
399,96 €	479,95 €

TOUGHSYSTEM™



DWST83402-1



1-70-324



DWST7-97150



DSMOBILE

DWST83402-1

K dispozícii ako kompletná súprava zložená z:

DWST83293-1	DEWALT TOUGHSYSTEM 2.0 DS166
DWST83294-1	DEWALT TOUGHSYSTEM 2.0 DS300
DWST83295-1	DEWALT TOUGHSYSTEM 2.0 DS450

Nosnosť 70 kg.

OPC bez DPH	OPC s DPH
254,96 €	305,95 €

DSCARRIER

1-70-324

Robustný vozík s rýchlym upínacím systémom až pre päť Tough-Boxov.

Montážna doska až do zaťaženia 120 kg. Vr. troch párov bočníc na upevnenie troch Tough-Boxov.

Š × H × V: 681 × 235 × 955 mm

OPC bez DPH	OPC s DPH
216,63 €	259,95 €

DSBRACKETS

1-70-362

Držiaky (vždy jeden pár) na prepravu ďalších Tough-Boxov (napr. 5 boxov typu DS 150), nosnosť 60 kg/pár.

OPC bez DPH	OPC s DPH
21,63 €	25,95 €



1-70-362

DSFOAM

DWST7-97150

Penová vložka do kufrov Tough System 1.0

DWST83459-1

Penová vložka do kufrov Tough System 2.0,

DWST7-97150

OPC bez DPH	OPC s DPH
8,29 €	9,95 €

DWST83459-1

OPC bez DPH	OPC s DPH
11,63 €	13,95 €

DSVANRACK L

DWST1-81042

Úložný systém do dodávok na uloženie všetkých kufrov Tough System.

3 páry držiakov, min. 919 mm, max. 1 633 mm.

Možnosť sklopenia držiakov, ak nie sú používané.

Maximálna nosnosť 70 kg.

Instalačná aplikácia na Google Play a AppStore.

OPC bez DPH	OPC s DPH
254,96 €	305,95 €



DWST1-81042



Návod na inštaláciu na stiahnutí na:



DSRACK

DWST1-75694

Úložný systém na múr na uloženie všetkých kufrov Tough System.

Je možné prichytiť na stenu dielne alebo do vozidla, nosnosť jedného páru držiakov 30 kg, nosnosť celého stojana 200 kg.

5 párov držiakov, nosnosť 40 kg/pár.

Š × H × V: 650 × 329 × 1806 mm

OPC bez DPH	OPC s DPH
121,63 €	145,95 €



DSVANRACK XL

DWST1-81045

Úložný systém do dodávok na uloženie všetkých kufrov Tough System.

4 páry držiakov, min. 1 463 mm, max. 2 143 mm.

Možnosť sklopenia držiakov, ak nie sú používané.

Maximálna nosnosť 70 kg.

Instalačná aplikácia na Google Play a AppStore.

OPC bez DPH	OPC s DPH
316,63 €	379,95 €



DWST1-81045

Kufre Tough System – rýchly prehľad

	Typ kufra	Verzia Tough System	Trieda ochrany	Nosnosť	Objem
DWST1-75522	DS100	1.0	IP65	20 kg	9 l
DWST83392-1	DSORGANIZER	2.0	IP65	20 kg	4,2 l
DWST83293-1	DS166	2.0	IP65	50 kg	19,3 l
DWST1-75654	DS200	1.0	-	20 kg	29,5 l
DWST83294-1	DS300	2.0	IP65	50 kg	39 l
DWST83342-1	DS400	2.0	IP65	50 kg	55 l
DWST83295-1	DS450	2.0	IP65	70 kg	60 l
DWST1-81333	DS404	1.0	IP65	40 kg	25,5 l

Kovový pracovný podstavec

DWST1-75676

• Kovový pracovný podstavec na rezanie (kozy) 1 pár • Skladacie prenosné kozy s držadlom na jednoduché prenášanie • Rýchle a jednoduché otvorenie nôh • Integrovaná V drážka na jednoduché prichytenie rúrok • Pogumované podložky zabraňujú kĺzaniu materiálu

Technické údaje:	DWST1-75676
Nosnosť	900 kg (pár)
Hmotnosť	11,3 kg
Výška	1,2 m
Odporúčaná predajná cena bez DPH	104,96 €
Odporúčaná predajná cena s DPH	125,95 €



Pojazdný box na náradie

DWST1-73598

• Kovová odolná pracka umožňuje ľahký prístup • Ochrana IP43 • Veľké 7" kolesá • Integrovaná V drážka na ľahké uchytenie rúrok • Vysuvné kovové držadlo pre ľahkú manipuláciu.

Technické údaje:	DWST1-73598
Šírka	63 cm
Hĺbka	40 cm
Výška	42 cm
Odporúčaná predajná cena bez DPH	58,29 €
Odporúčaná predajná cena s DPH	69,95 €

Tašky na náradie

Taška na náradie

1-79-208

• Tkanina z materiálu s hrúbkou 600 a 1200 Den • Veľmi robustné dno pre ochranu proti vlhkosti a znečisteniu • Veľký počet kapsí • Antikorové držadlo s gumovým povrchom • Prenášací popruh • Vyberateľná vnútorná priehradka • Držiak vodovahy na vonkajšej strane

Technické údaje:	1-79-208
Rozmery	
(dĺžka × šírka × výška)	50 × 30 × 36 cm
Odporúčaná predajná cena bez DPH	63,29 €
Odporúčaná predajná cena s DPH	75,95 €



Taška na náradie

1-79-209

• Tkanina z materiálu so silou 600 a 1200 Den • Veľmi robustné dno na ochranu proti vlhkosti a znečisteniu • Veľký počet vnútorných aj vonkajších kapsí • Popruh na rameno • Vyberateľný vnútorný priehradník • Držiak vodovahy na vonkajšej strane.

Technické údaje:	1-79-209
Rozmery	
(dĺžka × šírka × výška)	50 × 33 × 31 cm
Odporúčaná predajná cena bez DPH	58,29 €
Odporúčaná predajná cena s DPH	69,95 €

Taška na náradie

DWST1-79210

• Tkanina z materiálu s hrúbkou 600 a 1200 Den • Veľká kapacita na uloženie elektrického a ručného náradia alebo príslušenstva • Odolné výsuvné držadlo a dve veľké odolné kolieska umožňujú ľahkú prepravu • Odnímateľná vnútorná priehradka

Technické údaje:	DWST1-79210
Rozmery	
(dĺžka × šírka × výška)	70 × 30 × 31 cm
Odporúčaná predajná cena bez DPH	83,29 €
Odporúčaná predajná cena s DPH	99,95 €



Batoch na náradie

DWST81690-1

• Batoch z odolnej tkaniny s množstvom úložného priestoru na bezpečné uloženie ručného a elektrického náradia • Veľká predná kapsa s organizérom na náradie • Horné držadlo na pohodlné uchopenie batochu • Tuhá a nepremokavá základňa batochu chráni obsah batochu aj v nepriaznivých podmienkach • Pohodlné popruhy umožňujú komfortné prenášanie batochu aj pri využití maximálnej nosnosti 25 kg.

Technické údaje:	DWST81690-1
Rozmery	40 × 24 × 48 cm
(dĺžka × šírka × výška)	
Odporúčaná predajná cena bez DPH	71,63 €
Odporúčaná predajná cena s DPH	85,95 €

Viacúčelová kapsa na náradie

DWST1-75551

• Univerzálna veľkosť kapsy a pútko • Pevný a odolný spodný kryt z PVC chráni pred opotrebovaním • Veľká kapsa so zipsom vhodná na peňaženku, kľúče atď. • Pútko a prichytky na pilku, meter, skrutkovače a ďalšie náradie • Extra vystuženie s kovovými nitmi a pridaná koža na miestach, ktoré sú vystavené treniu

Technické údaje:	DWST1-75551
Odporúčaná predajná cena bez DPH	33,29 €
Odporúčaná predajná cena s DPH	39,95 €



Kapsa na náradie s pútkom na kladivo

DWST1-75652

• Univerzálna veľkosť kapsy a pútko • Veľmi odolné pútko na ťažké kladivo • Do kapsy na kladivo sa môže vložiť miska organizéra DeWALT • Veľká kapsa so zipsom - vhodná na uloženie peňaženky, kľúčov alebo telefónu • Špeciálna kapsa a bezpečnostné pútko na pilku na sadrokartón a pútko na meter • Vonkajšie kožené držiaky skrutkovačov.

Technické údaje:	DWST1-75652
Odporúčaná predajná cena bez DPH	33,29 €
Odporúčaná predajná cena s DPH	39,95 €

Opasok na náradie

DWST1-75651

• Ergonomický vystlaný remeň z predchádzajúcej sieťoviny zaručuje maximálny komfort • Remeň disponuje oceľovými závesnými krúžkami v tvare D na použitie s traktmi • Možnosť použitia s akoukoľvek taškou alebo puzdrom DeWALT • Dĺžka 1,4 m

Technické údaje:	DWST1-75651
Odporúčaná predajná cena bez DPH	21,63 €
Odporúčaná predajná cena s DPH	25,95 €



Kapsa na kladivo

DWST1-75650

• Univerzálna veľkosť kapsy a pútko - maximálna organizácia pre náradie a malé diely • Veľmi odolné pútko na ťažké kladivo • Do kapsy na kladivo sa môžu vložiť misky organizéra DeWALT • Predné kapsy s dvojtypným vystužením poskytujú veľký úložný priestor a ľahký prístup • Špeciálna kapsa a bezpečnostné pútko na pilku na sadrokartón • Prichytky na meter a držia na skrutkovač.

Technické údaje:	DWST1-75650
Odporúčaná predajná cena bez DPH	33,29 €
Odporúčaná predajná cena s DPH	39,95 €

Puzdro na vrtáčku

DWST1-75653

• Kozný opasok a rýchloupínacia spona držia vrtáčku bezpečne na určenom mieste • Určené pre pravákov aj ľavákov • Kozné kapsy pre usporiadanie nástrojov a vrtákov • Puzdro možno použiť s akýmkol'vek remeňom na náradie DeWALT

Technické údaje:	DWST1-75653
Odporúčaná predajná cena bez DPH	16,63 €
Odporúčaná predajná cena s DPH	19,95 €



Kompletná zostava kapsy s opaskom

DWST1-75552

• Perfektná súprava na náradie kombinovaná s univerzálnou taškou, puzdrom na vrtáčku a pútkom na kladivo • Určené pre pravákov a ľavákov • Ergonomický vystlaný remeň z predchádzajúcej sieťoviny zaručuje maximálny komfort pri veľkom zaťažení • Univerzálna veľkosť kapsy a pútko • Možnosť nastaviť remeň pre všetky hmotnostné kategórie používateľov • Dĺžka remeňa 1,4 m

Technické údaje:	DWST1-75552
Odporúčaná predajná cena bez DPH	63,29 €
Odporúčaná predajná cena s DPH	75,95 €

Kozný pás

DWST1-75661

• Pracka s dvoma trmi zaisťuje pevné upnutie remeňa • Perforácia remeňa vyhovujúca všetkým veľkostiam pásov • Dĺžka remeňa 1,4 m

Technické údaje:	DWST1-75661
Odporúčaná predajná cena bez DPH	21,63 €
Odporúčaná predajná cena s DPH	25,95 €



Záver na kladivo

DWST1-75662

• Kovové pútko na kladivo odolné proti korózii vhodné pre väčšinu kladív • DEN 1200 - pevná a odolná polyesterová tkanina.

Technické údaje:	DWST1-75662
Odporúčaná predajná cena bez DPH	6,63 €
Odporúčaná predajná cena s DPH	7,95 €

Kompresory

Vzduchový kompresor 6 l

DPC6MRC

- Prenosný a vysoko výkonný kompresor s veľmi dobrým pomerom výkonu a hmotnosti určený pre malé a stredne veľké vzduchové náradie.

Technické údaje:	DPC6MRC
Objem zbernej nádoby	6 l
Výkon	1,5 HP/1100 W
Typ čerpadla	bezolejové
Max. tlak	8 bar
Objem vzduchu	170 l/min
Množstvo vzduchu	75 l/min
Hmotnosť	12,8 kg
Odporúčaná predajná cena bez DPH	174,96 €
Odporúčaná predajná cena s DPH	209,95 €



Vzduchový kompresor 10 l

DPC10RC

- Prenosný a vysoko výkonný kompresor s veľmi dobrým pomerom výkonu a hmotnosti určený pre rámové a dokončovacie nastreľovacie pištole



Technické údaje:	DPC10RC
Objem zbernej nádoby	10 l
Výkon	2, HP/1500 W
Typ čerpadla	bezolejové
Max. tlak	10 bar
Objem vzduchu	216 l/min
Množstvo vzduchu	82 l/min
Hmotnosť	18 kg
Odporúčaná predajná cena bez DPH	254,96 €
Odporúčaná predajná cena s DPH	305,95 €

Hadica na stlačený vzduch 30 m

DWP-CPACK30

- Otočná cievka s hadicou umožňuje odmotanie hadice v akomkoľvek uhle a jej rýchle namotanie
- Rozširuje pracovný dosah vášho vzduchového náradia až na 30 m od kompresora.

Technické údaje:	DWP-CPACK30
max. tlak	15 bar
Dĺžka	30 m
Odporúčaná predajná cena bez DPH	116,63 €
Odporúčaná predajná cena s DPH	139,95 €



Vzduchový kompresor 10 l FLEXVOLT 54 V

DCC1054T2/DCC1054N

- Otočný regulátor • Odolný ochranný kryt • Kompaktný dizajn • Jednoduché a pohodlné prenášanie • Ideálna na dokončovacie a pripevňovacie práce • Ideálna pre pokrývačov
- Výkon na jedno nabitie akumulátora: cca 1 220 klinčov, kaliber 23
- DCC1054N: Dodávané bez akumulátorov a nabíjačky

Technické údaje:	DCC1054T2	DCC1054N
Akumulátor	18 V 6,0 Ah / 54 V 2,0 Ah	-
Objem zbernej nádoby	10 l	
Výkon	0,4 HP/300 W	
Typ čerpadla	Bezolejové	
Maximálny tlak	9,3 bar	
Množstvo vzduchu	31 l/min	
Hmotnosť	11 kg	
Odporúčaná predajná cena bez DPH	638,29 €	288,29 €
Odporúčaná predajná cena s DPH	765,95 €	345,95 €

Vzduchová nastreľovacia pištoľ na klince v cievkach

DPN46RN

- Pohodlná a kompaktná strechárska pištoľ • Nastaviteľná hĺbka nastrelenia zaručuje vyššiu kvalitu nastrelenia • Zásobník odolný proti rázom • Ideálna na uchytenie strešných štíňov a izolácií

Technické údaje:	DPN46RN
Napájanie	Pneumatická
Typ spojenia klinčov	V cievke
Max. priemer klinčov	3,4 mm
Dĺžka klinca	19 - 45 mm
Priemer hlavičky klinca	10,1 mm
Kapacita zásobníka	120 klinčov
Režim nastreľovania	Sekvenčný
Rozsah pracovných tlakov	4,8 - 8,3 bar
Spotreba vzduchu na jedno nastrelenie pri tlaku 6,9 baru	4,49 l
Vibrácie	2,67 m/s ²
Hmotnosť	2,32 kg
Odporúčaná predajná cena bez DPH	208,29 €
Odporúčaná predajná cena s DPH	249,95 €



Klince do klinčovačky DPN46RN nájdete na strane B 109



DNR3122HDZ



1-70-324	A 52	DCD997P2B	A 5	DCM849P2	A 16	DCV586MT2	A 17	DWE550	A 39
1-70-362	A 52	DCD999	A 6	DCM849P2	A 16	DCV586MT2	A 17	DWE560K	A 39
1-79-208	A 53	DCD999	A 6	DCMBA572N	A 4	DCW200NT	A 12	DWE575K	A 39
1-79-209	A 53	DCD999	A 6	DCMBA572X1	A 4	DCW200P2	A 12	DWE576K	A 39
D21441	A 27	DCD999NT	A 6	DCMHT563P1	A 14	DCW210NT	A 12	DWE1622K	A 26
D21570K	A 27	DCD999T1	A 6	DCMPH566N	A 14	DCW210P2	A 12	DWE4056	A 33
D21583K	A 27	DCD999X1	A 6	DCMPH566P1	A 14	DCW600N	A 12	DWE4156	A 33
D21585	A 27	DCE040	A 5	DCMP5567N	A 14	DCW604NT	A 12	DWE4157	A 33
D23700	A 39	DCE041K10	A 5	DCMP5567P1	A 14	DCW604P2	A 12	DWE4157F	A 33
D25033K	A 28	DCE074D1R	A 24	DCMST561N	A 13	DE0714G	A 25	DWE4203	A 33
D25133K	A 28	DCE079D1G	A 24	DCMST561P1	A 13	DE0730	A 25	DWE4206	A 33
D25144K	A 28	DCE079D1R	A 24	DCMW564N	A 14	DE0730G	A 25	DWE4207	A 33
D25301D	A 28	DCE080D1GS	A 24	DCMW564P2	A 14	DE0733	A 25	DWE4207K	A 33
D25304DH	A 28	DCE080D1RS	A 24	DCN45RND2	A 14	DE0735	A 25	DWE4217	A 33
D25333K	A 28	DCE085D1G	A 23	DCN45RNN	A 14	DE0736	A 25	DWE4217KT	A 33
D25334K	A 28	DCE085D1R	A 23	DCN650N	A 14	DE0737	A 25	DWE4217	A 33
D25335K	A 28	DCE088D1G	A 23	DCN650P2	A 14	DE0738	A 25	DWE4227	A 33
D25413K	A 28	DCE088D1R	A 23	DCN660D2	A 14	DE0772	A 25	DWE4233	A 33
D25417KT	A 28	DCE088LR	A 23	DCN660NT	A 14	DE0881T	A 25	DWE4237	A 33
D25430K	A 29	DCE089D1G	A 23	DCN660P2	A 14	DE0882	A 25	DWE4238	A 34
D25481K	A 29	DCE089D1G18	A 23	DCN680D2	A 14	DE0892	A 24	DWE4257	A 34
D25614K	A 29	DCE089D1R	A 23	DCN680NT	A 14	DE0892G	A 24	DWE4277	A 34
D25733K	A 29	DCE089LR	A 23	DCN681D2	A 15	DE1000	A 44	DWE4347	A 34
D25773K	A 29	DCE089NG18	A 23	DCN681N	A 15	DE7023	A 44	DWE4357	A 34
D25810K	A 29	DCE512	A 17	DCN682D2	A 15	DE7033	A 44	DWE4369	A 34
D25832K	A 29	DCE530N	A 10	DCN682N	A 15	DE7035	A 44	DWE4377	A 34
D25872K	A 29	DCE531N	A 9	DCN692N	A 15	DE7260	A 44	DWE4557	A 35
D25899K	A 29	DCE560D1	A 9	DCN692P2	A 15	DE7400	A 44	DWE4559	A 35
D25902K	A 29	DCE560N	A 9	DCN692P2K	A 15	DE7400	A 44	DWE4597	A 35
D25951K	A 30	DCE571D1	A 9	DCN693N	A 15	DHS780N	A 2	DWE4884	A 35
D25960K	A 30	DCE580D1	A 9	DCN693P2	A 15	DCH133M1	A 9	DWE4997	A 35
D25961K	A 30	DCE580N	A 9	DCN701D2	A 15	DCH133NT	A 9	DWE6005	A 38
D25981	A 30	DCE800N	A 12	DCN701N	A 15	DCH253M2	A 9	DWE6411	A 37
D25981K	A 30	DCE800T2	A 12	DCN890N	A 15	DCH253M2	A 9	DWE6423	A 37
D26200	A 38	DCE0811D1G	A 23	DCN890P2	A 15	DCH254M2	A 9	DWE7485	A 46
D26203	A 38	DCE0811D1R	A 23	DCP580P2	A 13	DCH263N	A 9	DWE7492	A 46
D26204K	A 38	DCE0822D1G	A 22	DCP580P2	A 13	DCH263P1	A 9	DWE7800	A 37
D26411	A 37	DCE0822D1R	A 22	DCR006	A 19	DCH273NT	A 9	DWE46106	A 36
D26414	A 37	DCE0825D1G	A 22	DCR011	A 19	DCH273P2	A 9	DWE46107	A 36
D26500	A 38	DCE0825D1R	A 22	DCR011	A 19	DCH273P2T	A 9	DWE46225	A 36
D26500K	A 38	DCE5601	A 9	DCR019	A 19	DCH274P2	A 10	DWE46229	A 36
D27107	A 45	DCE5801	A 9	DCR020	A 19	DCH274P2T	A 10	DWE74911	A 46
D27107XPS	A 45	DCF601D2	A 17	DCR027	A 19	DCH283NT	A 10	DWH050	A 30
D27111	A 43	DCF620D2	A 7	DCR029	A 19	DCH283P2	A 10	DWH051	A 30
D27112	A 43	DCF620NT	A 7	DCS312D2	A 18	DCH323NT	A 2	DWH052	A 30
D27113	A 43	DCF620P2K	A 7	DCS312NT	A 18	DCH323T2	A 2	DWH079D	A 28
D27300	A 47	DCF622NT	A 7	DCS334NT	A 12	DCH333NT	A 2	DWH161D1	A 17
D28715	A 36	DCF680G2	A 18	DCS334P2	A 12	DCH333X2	A 2	DWH161N	A 17
D28730	A 36	DCF801D2	A 18	DCS335NT	A 12	DCH334X2	A 3	DWH201D	A 28
D36000	A 36	DCF801N	A 18	DCS335P2	A 12	DCH335X2	A 3	DWH205DH	A 28
D215821	A 27	DCF880M2	A 8	DCS350NT	A 11	DCH417NT	A 3	DWP849X	A 36
D215831	A 27	DCF880NT	A 8	DCS356NT	A 12	DCH417X2	A 3	DWP-CPACK30	A 54
D215851	A 27	DCF887D2	A 8	DCS356P2	A 12	DCH481N	A 3	DWS520KT	A 40
D259811	A 30	DCF887NT	A 8	DCS365N	A 13	DCH481X2	A 3	DWS520KTR	A 40
DC573	A 6	DCF887P2	A 8	DCS367NT	A 13	DCH614N	A 3	DWS727	A 42
DC586	A 6	DCF888NT	A 5	DCS367P2	A 13	DCH614X2	A 3	DWS771	A 42
DCB080	A 20	DCF894HNT	A 8	DCS369M2	A 13	DCH735N	A 3	DWS773	A 42
DCB090	A 21	DCF894HP2	A 8	DCS369NT	A 13	DCH735X2	A 3	DWS774	A 42
DCB095	A 20	DCF894NT	A 8	DCS371N	A 13	DCH775N	A 3	DWS777	A 42
DCB104	A 20	DCF894P2	A 8	DCS373NT	A 11	DCH775X2	A 3	DWS778	A 42
DCB104	A 20	DCF896HNT	A 8	DCS377N	A 13	DPC6MRC	A 54	DWS780	A 42
DCB115	A 20	DCF896NT	A 8	DCS380M2	A 13	DPC10RC	A 54	DWST1-70705	A 49
DCB115D2	A 20	DCF897NT	A 8	DCS380N	A 13	DPN46RN	A 54	DWST1-70706	A 49
DCB115D3	A 20	DCF899HN	A 8	DCS386	A 6	DT0716	A 50	DWST1-71196	A 50
DCB115P2	A 20	DCF899HP2	A 8	DCS386NT	A 6	DW033	A 21	DWST1-71228	A 49
DCB115P3	A 20	DCF899NT	A 8	DCS386T1	A 6	DW055PL	A 21	DWST1-71229	A 50
DCB117	A 20	DCF899P2	A 8	DCS388T2	A 1	DW088CG	A 22	DWST1-72364	A 50
DCB118	A 20	DCF901P1	A 18	DCS389NT	A 1	DW088K	A 22	DWST1-73598	A 53
DCB118T2	A 20	DCF902D2	A 18	DCS389T2	A 1	DW088KD	A 22	DWST1-75522	A 51
DCB118T3	A 20	DCF903P1	A 18	DCS389T2	A 1	DW088KPOL	A 22	DWST1-75551	A 53
DCB118X2	A 20	DCF6202	A 7	DCS389X2	A 1	DW088KTRI	A 22	DWST1-75552	A 53
DCB118X3	A 20	DCF950N	A 15	DCS389X2	A 1	DW096PK	A 24	DWST1-75555	A 53
DCB118Y2	A 20	DCF950P2	A 15	DCS397N	A 4	DW099S	A 21	DWST1-75650	A 53
DCB119*	A 20	DCG200N	A 4	DCS397T2	A 4	DW217	A 26	DWST1-75651	A 53
DCB124	A 20	DCG200T2	A 4	DCS398T2	A 4	DW274	A 26	DWST1-75652	A 53
DCB126	A 20	DCG405FN	A 10	DCS491NT	A 11	DW274K	A 26	DWST1-75653	A 53
DCB132	A 20	DCG405NT	A 10	DCS520NT	A 1	DW292	A 26	DWST1-75654	A 51
DCB132T2	A 20	DCG405P2	A 10	DCS520T2	A 1	DW294	A 26	DWST1-75659	A 19
DCB132X2	A 20	DCG406N	A 10	DCS520T2R	A 1	DW331K	A 40	DWST1-75659	A 51
DCB183	A 20	DCG409	A 6	DCS565NT	A 11	DW333K	A 40	DWST1-75661	A 53
DCB184	A 20	DCG409	A 6	DCS565P2	A 11	DW341K	A 40	DWST1-75662	A 53
DCB184B	A 20	DCG409	A 6	DCS570NT	A 11	DW343K	A 40	DWST1-75676	A 53
DCB189	A 20	DCG409NT	A 6	DCS570P2	A 11	DW621	A 38	DWST1-75694	A 52
DCB500	A 2	DCG409T1	A 6	DCS571NT	A 11	DW621KT	A 38	DWST1-79210	A 53
DCB546	A 20	DCG412M2	A 10	DCS571P2	A 11	DW625E	A 38	DWST1-81042	A 52
DCB547	A 20	DCG412NT	A 10	DCS572NT	A 11	DW625EKT	A 38	DWST1-81078	A 19
DCB548	A 20	DCG414T2	A 3	DCS572P2	A 11	DW682K	A 38	DWST1-81078	A 50
DCC018N	A 17	DCG418NT	A 3	DCS573	A 6	DW711	A 43	DWST1-81333	A 51
DCC1054N	A 4	DCG418T2	A 3	DCS573NT	A 6	DW721KN	A 47	DWST1-81333	A 51
DCC1054N	A 54	DCG418T2	A 3	DCS573T1	A 6	DW729KN	A 47	DWST7-97150	A 52
DCC1054T2	A 4	DCG418X2	A 3	DCS575T2	A 1	DW733	A 47	DWST81690-1	A 53
DCC1054T2	A 54	DCG418X2	A 3	DCS576T2	A 1	DW739	A 47	DWST82732-1	A 50
DCD240N	A 3	DCG426N	A 10	DCS577N	A 1	DW743N	A 45	DWST82968-1	A 50
DCD240X2	A 3	DCG426P2	A 10	DCS577T2	A 1	DW0811	A 22	DWST82990-1	A 49
DCD470N	A 2	DCG5571M1	A 9	DCS578NT	A 1	DW0822	A 22	DWST82991-1	A 49
DCD701D2	A 17	DCK2110L2T	A 18	DCS578T2	A 1	DW872	A 36	DWST83281-1	A 49
DCD701N	A 17	DCL040	A 16	DCS578T2	A 1	DW876	A 47	DWST83293-1	A 51
DCD706D2	A 18	DCL040	A 16	DCS578X2	A 1	DW03050	A 21	DWST83294-1	A 51
DCD706N	A 18	DCL043	A 16	DCS578X2	A 1	DW03101	A 21	DWST83295-1	A 51
DCD740C1	A 7	DCL043	A 16	DCS579NT	A 1	DWC410	A 36	DWST83342-1	A 51
DCD740NT	A 7	DCL050	A 16	DCS579T2	A 1	DWD014S	A 26	DWST83343-1	A 49
DCD777S2T	A 7	DCL050	A 16	DCS579T2	A 1	DWD024	A 26	DWST83344-1	A 49
DCD778S2T	A 7	DCL074	A 16	DCS579X2	A 1	DWD024KS	A 26	DWST83345-1	A 49
DCD791D2	A 7	DCL074	A 16	DCS579X2	A 1	DWD024S	A 26	DWST83346-1	A 50
DCD791NT	A 7	DCL077	A 16	DCS690N	A 4	DWD112S	A 26	DWST83347-1	A 49
DCD791P2	A 7	DCL077	A 16	DCS690X2	A 4	DWD241	A 26	DWST83392-1	A 51
DCD792NT	A 5	DCL079	A 16	DCS727N	A 2	DWD522KS	A 27	DWST83395-1	A 50
DCD792P2B	A 5	DCL079	A 16	DCS727T2	A 2	DWD524KS	A 27	DWST83401-1	A 51
DCD796D2	A 7	DCL510N	A 18	DCS777N	A 1	DWD530KS	A 27	DWST83402-1	A 52
DCD796NT	A 7	DCM562P1	A 13	DCS777T2	A 1	DWE305PK	A 40	DWST83407-1	A 51
DCD796P2	A 7	DCM562PB	A 13	DCS7485N	A 2	DWE315	A 37	DWST83407-1/DWST83408-1	A 51
DCD797NT	A 5	DCM565N	A 14	DCS7485T2	A 2	DWE315KT	A 37	DWST83408-1	A 51
DCD797P2B	A 5	DCM565P1	A 14	DCV100	A 17	DWE357K	A 40	DWST83411-1	A 50
DCD991NT	A 7	DCM571N	A 4	DCV517N	A 17	DWE396	A 33	DWST83459-1	A 52
DCD991P2	A 7	DCM571X1	A 4	DCV5841	A 17	DWE399	A 33	DWW901L	A 41
DCD992NT	A 5	DCM575N	A 4	DCV5841	A 41	DWE399	A 33	DWW902L	A 27
DCD992P2B	A 5	DCM575X1	A 4	DCV586MN	A 4	DWE490	A 35	DWW902M	A 41
DCD996NT	A 7	DCM848N	A 16	DCV586MN	A 17	DWE492GK	A 36	DWW902M	A 27
DCD996P2	A 7	DCM848P2	A 16	DCV586MT2	A 41	DWE494	A 35	DWW902M	A 27
DCD997NT	A 5	DCM849N	A 16	DCV586MT2	A 4	DWE496	A 35	DWW902M	A 41

Zástupcovia DeWALT**Kovačič Vladimír**

Telefón: 0903 720 378

E-mail: vladimir.kovacic@sbdinc.com

Dávid Martin

Telefón: 0903 752 816

E-mail: martin.david@sbdinc.com

Predvádzací technik DeWALT**Opatovský Juraj**

Telefón: 0903 204 977

E-mail: juraj.opatovsky@sbdinc.com

Sídlo firmy**Stanley Black and Decker Slovakia s.r.o.**

Vysoká 2/B

811 06 Bratislava

telefón: 02 444 41 191

Servis**Band Servis s.r.o.**

Paulínská 22

917 01 Trnava

telefón: 033 551 10 63

fax: 033 551 26 24

E-mail: p.talajka@bandservis.sk

Registrácia náradia na 3-ročnú záruku DeWALTwww.dewalt.sk/3**Technické informácie, náhradné diely, rozkresy**www.2helpu.com

DEWALT®

ZÁRUKA VÝKONU.®

Tento cenník nahradzuje cenník predchádzajúci.

Odporúčaná cena vrátane DPH je počítaná pri sadzbe DPH 20 %. V prípade zmeny DPH je platná iba uvedená cena bez DPH.

DeWALT neručí za tlačové chyby. Obrázky sú iba ilustračné.

Stanley Black and Decker Slovakia s.r.o., Vysoká 2/B, 811 06 Bratislava, tel.: 02 444 41 191, e-mail: obchod@sbdinc.com